

第 25 回 海南市 Y-C u p (柳川杯)ジュニア大会

大会 会長	柳川 和一郎
副会長	森川 隆 畑中 正
委員長	奥田 一之
レフェリー	山田 雅昭 佐々中 英典 宮下 好史
会場	海南東部市民運動場・人工芝コート 6 面 (Tel 073-487-4400) 海南市民総合運動場・人工芝コート 2 面 (Tel 073-483-4300)
	使用球 ダンロップフォートイエロー・グリーンボール
主催	海南市テニス協会
後援	和歌山県テニス協会 海南市教育委員会
運営クラブ	青葉クラブ・TS海南・テニスセンター西浜・貴志川TC・海南市テニス協会

【大会日程】

別紙参照願います。

《大会注意事項》

1. 出席は原則として、試合指定時刻の 10 分前までに本部へ届けて下さい。
試合指定時刻に遅れた場合は失格となりますので注意して下さい。
2. 試合方法
予選リーグ・本戦トーナメント共、ノーアド1セットマッチ
(6-6 で、7 ポイントタイブレイク)
予選リーグ勝ち上がり者の入る場所は、トーナメント表に記載
リーグ戦における順位の付け方
 - ① 勝率
 - ② 2 人が同率の場合、直接対決の結果
 - ③ 3 人が同率の場合、取得ゲーム率 (取得ゲーム数÷全ゲーム数)
 - ④ 取得ゲーム率も同じ場合、抽選
3. 試合前のウォーミングアップはサービス 4 球のみとします。
4. 試合は全てセルフジャッジとします。
5. 雨天決行もあるので、試合時刻 10 分前までに集合して下さい。
※ 各会場の開門は午前 8 時 30 分となっています。
6. 雨天順延による日程もありますので、日程変更等は
海南市テニス協会ホームページ <http://kainan-tennis.com/> で確認して下さい。
7. 試合進行上、予定より早く試合を行うことがあります。
8. 試合の運営は、JTA TENNIS RULE BOOK 2016 に基づいて行います。
9. 競技中参加者が傷害を生じた場合は、主催者は応急処置のみ行います。
10. その他
 - ① 試合終了後は勝者がボールを持って戦績を報告して下さい。
リーグ戦はリーグ終了後、全員で戦績を報告して下さい。
 - ② 施設内にゴミ箱は設置しておりません、お弁当の容器等は持ち帰って下さい。

【大会日程】

男子

カテゴリー 日程	男子 9U	男子 11U	男子 13U	男子 15U	男子 17U
9/11(日)	予選リーグ 本戦トーナメント	予選リーグ			
会 場	東部市民運動場	東部市民運動場			
9/18(日)		本戦トーナメント	予選リーグ		
		東部市民運動場	東部市民運動場		
9/19(月)			本戦トーナメント		
会 場			東部市民運動場		
9/22(木)				予選リーグ	予選リーグ A~J
会 場				東部市民運動場	海南市民総合運動場
9/25(日)				本戦トーナメント	予選リーグ K~T 海南市民総合運動場
会 場				東部市民運動場	予選リーグ U~II 東部市民運動場
10/2(日)					本戦トーナメント
会 場					東部市民運動場
10/16(日)予備日					

女子

カテゴリー 日程	女子 9U	女子 11U	女子 13U	女子 15U	女子 17U
9/11(日)	予選リーグ 本戦トーナメント	予選リーグ			
会 場	東部市民運動場	東部市民運動場			
9/18(日)		本戦トーナメント	予選リーグ		
		東部市民運動場	東部市民運動場		
9/19(月)			本戦トーナメント		
会 場			東部市民運動場		
9/22(木)					予選リーグ
会 場					東部市民運動場
9/25(日)				予選リーグ 本戦トーナメント	
会 場				東部市民運動場	
10/2(日)					本戦トーナメント
会 場					東部市民運動場
10/16(日) (予備日)					

第25回海南省Y-Cup(柳川杯)ジュニア大会男子9歳以下 予選リーグ

実施日 2016/9/11

時間13:00	選手名	クラブ名	①	②	③	勝一負	獲得ゲーム率	順位
A	① 渡辺 大翔	ISTA		6-2	6-2	2-0		1
	② 岩井 馨也	ライスTA	2-6		6-7(2)	0-2		3
	③ 魚井 健吾	和歌山インドアTC	2-6	7-6(2)		1-1		2
時間13:00	選手名	クラブ名	①	②	③	勝一負	獲得ゲーム率	順位
B	① 大瀬 來生	ISTA		1-6	6-4	1-1		2
	② 山本 瑛太	ワカヤマTS	6-1		6-0	2-0		1
	③ 千野 颯真	TS海南	4-6	0-6		0-2		3
時間13:00	選手名	クラブ名	①	②	③	勝一負	獲得ゲーム率	順位
C	① 平野 友翔	田辺ジュニアテニス		2-6	1-6	0-2		3
	② 朝間 悠太	ISTA	6-2		3-6	1-1		2
	③ 西田 歩生	C'sRAQUET CLUB	6-1	6-3		2-0		1
時間13:00	選手名	クラブ名	①	②	③	勝一負	獲得ゲーム率	順位
D	① 寺本 侑生	和歌山インドアTC		5-7	4-6	0-2		3
	② 宮川 陽南太	ワカヤマTS	7-5		4-6	1-1		2
	③ 福島 孝佑	ISTA	6-4	6-4		2-0		1
時間13:00	選手名	クラブ名	①	②	③	勝一負	獲得ゲーム率	順位
E	① 寒川 維吹	Let'sTP西浜		3-6	6-3	1-1		2
	② 古野 蒔人	和歌山インドアTC	6-3		6-0	2-0		1
	③ 川上 泰史	ISTA	3-6	0-6		0-2		3
時間13:00	選手名	クラブ名	①	②	③	勝一負	獲得ゲーム率	順位
F	① 南條 秀青	ナガSC		2-6	1-6	0-2		3
	② 盈 大成	ワカヤマTS	6-2		3-6	1-1		2
	③ 竹中 楓真	ゆうゆうSC	6-1	6-3		2-0		1

第25回海南省Y-Cup(柳川杯)ジュニア大会男子9歳以下 本戦トーナメント

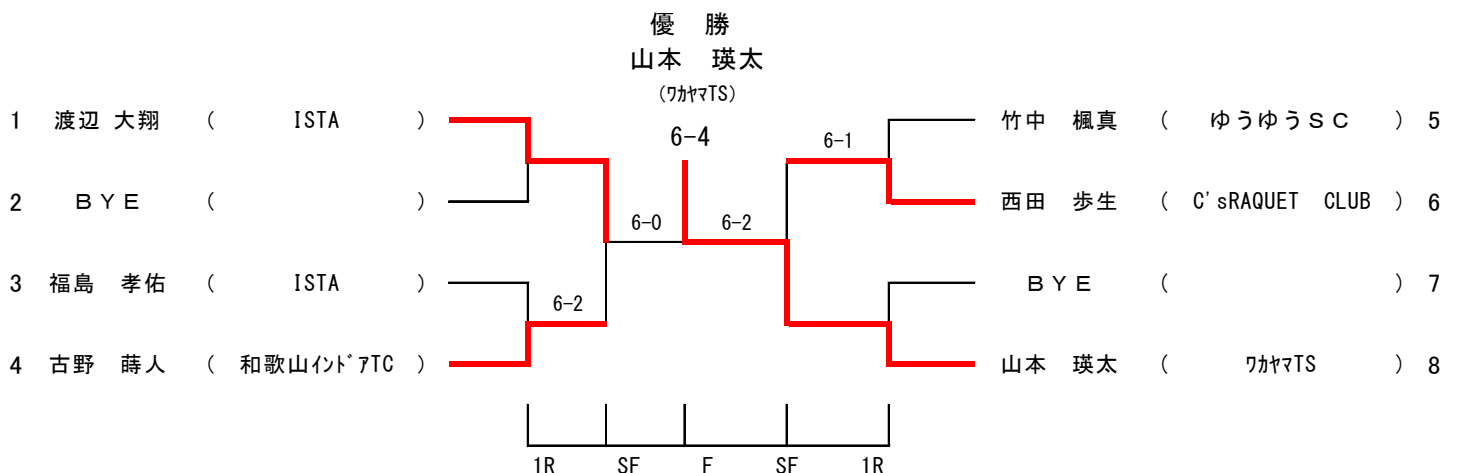

第25回海南省Y-Cup(柳川杯)ジュニア大会男子11歳以下予選リーグ

実施日 2016/9/11

時間9:00	選手名	クラブ名	①	②	③	勝一負	獲得ゲーム率	順位
A	① 原田 笙史	ライス`TA		6-0	6-0	2-0		1
	② 板垣 颯太	ISTA	0-6		1-6	0-2		3
	③ 木野 晃誠	ワカヤマTS	0-6	6-1		1-1		2
B	① 新家 悠士	WATS		6-0	6-2	2-0		1
	② 深海 建人	ライス`TA	0-6(W.O)		0-6(W.O)	0-2		3
	③ 立花 大和	和歌山インドアTC	2-6	6-0		1-1		2
C	① 奥 涼成	ナカSC		1-6	6-3	1-1		2
	② 堅田 悠生	ワカヤマTS	6-1		6-0	2-0		1
	③ 花光 悟至	Let'sTP西浜	3-6	0-6		0-2		3
D	① 寺本 矜生	和歌山インドアTC		6-0	6-0	2-0		1
	② 角田 知弘	ライス`TA	0-6		3-6	0-2		3
	③ 山田 登輝央	田辺ジュニアテニス	0-6	6-3		1-1		2
E	① 魚井 春紀	和歌山インドアTC		4-6	6-1	1-1		2
	② 安藤 健記	ワカヤマTS	6-4		6-2	2-0		1
	③ 山本 大雅	田辺ジュニアテニス	1-6	2-6		0-2		3
F	① 西田 拓真	ワカヤマTS		6-4	6-0	2-0		1
	② 木下 拓海	ライス`TA	4-6		6-1	1-1		2
	③ 田村 圭遵	和歌山インドアTC	0-6	1-6		0-2		3
G	① 朝間 滉太	ISTA		6-4	6-1	2-0		1
	② 嶋田 圭汰	ワカヤマTS	4-6		6-3	1-1		2
	③ 田中 和空	田辺ジュニアテニス	1-6	3-6		0-2		3
H	① 堂前 崇太	ISTA		0-6	0-6	0-2		3
	② 田中 絢貴	C'sRAQUET CLUB	6-0		6-0	2-0		1
	③ 品川 比呂	フレンズ	6-0	0-6		1-1		2
I	① 西尾 春輝	Let'sTP西浜		6-3	6-0	2-0		1
	② 藤田 和希	TCW岩出	3-6		6-0	1-1		2
	③ 鈴木 晴一	田辺ジュニアテニス	0-6	0-6		0-2		3

第25回海南省Y-Cup(柳川杯)ジュニア大会男子11歳以下 本戦トーナメント

実施日 2016/9/18

優勝

田中 絢貴

(C'sRAQUET CLUB)

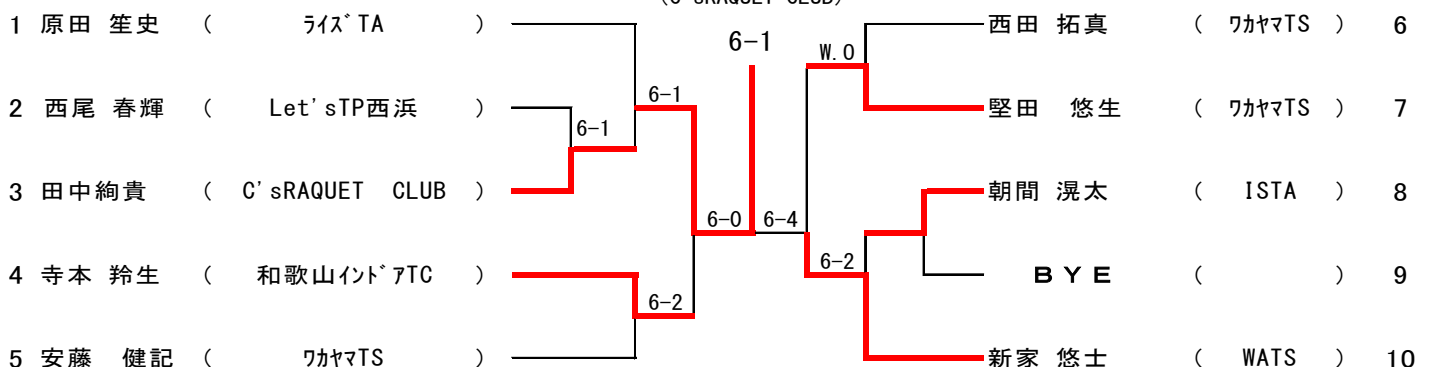

第25回海南省Y-Cup(柳川杯)ジュニア大会男子13歳以下 予選リーグ 1/2

実施日 2016/9/18

時間9:00	選手名	クラブ名	①	②	③	勝一負	獲得ゲーム率	順位
A	① 中西 大志	ISTA		6-1	6-0	2-0		1
	② 福永 岳斗	Let'sTP西浜	1-6		0-6	0-2		3
	③ 大前 颯良	ワカヤマTS	0-6	6-0		1-1		2
時間9:00	選手名	クラブ名	①	②	③	勝一負	獲得ゲーム率	順位
B	① 上山 舜斗	和歌山イントアTC		6-1	6-0	2-0		1
	② 川口 智也	Let'sTP西浜	1-6		6-1	1-1		2
	③ 西村 慶太郎	貴志中学校	0-6	1-6		0-2		3
時間9:00	選手名	クラブ名	①	②	③	勝一負	獲得ゲーム率	順位
C	① 小椋 森弘	Let'sTP西浜		6-0	6-0(W.O)	2-0		1
	② 前部屋 侃太	和歌山イントアTC	0-6		6-0(W.O)	1-1		2
	③ 水川 祐之亮	ユニバーサルTS	0-6(W.O)	0-6(W.O)		0-2		3
時間9:00	選手名	クラブ名	①	②	③	勝一負	獲得ゲーム率	順位
D	① 安藤 光基	ワカヤマTS		6-1	6-0	2-0		1
	② 野田 千皓	DKK	1-6		6-2	1-1		2
	③ 畑 真央	貴志中学校	0-6	2-6		0-2		3
時間9:00	選手名	クラブ名	①	②	③	勝一負	獲得ゲーム率	順位
E	① 川上 岳	TCW岩出		6-0	6-1	2-0		1
	② 谷元 志優	ワカヤマTS	0-6		6-0	1-1		2
	③ 古谷 健一郎	貴志中学校	1-6	0-6		0-2		3
時間9:00	選手名	クラブ名	①	②	③	勝一負	獲得ゲーム率	順位
F	① 奥 拓士	ナガSC		6-2	1-6	1-1		2
	② 満田 新生	和歌山イントアTC	2-6		0-6	0-2		3
	③ 磯打 航	C'sRAQUET CLUB	6-1	6-0		2-0		1
時間10:30	選手名	クラブ名	①	②	③	勝一負	獲得ゲーム率	順位
G	① 立石 真也	Let'sTP西浜		6-2	6-2	2-0		1
	② 勝原 良介	ISTA	2-6		5-7	0-2		3
	③ 松本 太陽	西浜中	2-6	7-5		1-1		2
時間10:30	選手名	クラブ名	①	②	③	勝一負	獲得ゲーム率	順位
H	① 藤井 勇太	和歌山イントアTC		6-0	6-0	2-0		1
	② 木村 陸功	Let'sTP西浜	0-6		6-1	1-1		2
	③ 黒田 浩夢	西浜中	0-6	1-6		0-2		3
時間10:30	選手名	クラブ名	①	②	③	勝一負	獲得ゲーム率	順位
I	① 勝井 悠斗	ワカヤマTS		6-1	6-0	2-0		1
	② 吉川 幸徳	近附和中	1-6		6-0	1-1		2
	③ 池田 颯大	貴志中学校	0-6	0-6		0-2		3
時間10:30	選手名	クラブ名	①	②	③	勝一負	獲得ゲーム率	順位
J	① 阪田 葉琉	ナガSC		6-3	2-6	1-1		2
	② 渡辺 大樹	ISTA	3-6		4-6	0-2		3
	③ 谷口敬亮	C'sRAQUET CLUB	6-2	6-4		2-0		1
時間10:30	選手名	クラブ名	①	②	③	勝一負	獲得ゲーム率	順位
K	① 岸山 冠太	ライスTA		6-0	6-0	2-0		1
	② 萬谷 維久	Let'sTP西浜	0-6		6-0	1-1		2
	③ 野上 智哉	和歌山イントアTC	0-6	0-6		0-2		3

第25回海南省Y-Cup(柳川杯)ジュニア大会男子13歳以下 予選リーグ 2/2

実施日 2016/9/18

時間10:30	選手名	クラブ名	①	②	③	勝一負	獲得ゲーム率	順位
L	① 渡邊 浩四郎	Let'sTP西浜		6-2	6-1	2-0		1
	② 児島 歩高	ワカヤマTS	2-6		6-0	1-1		2
	③ 田淵 晃誠	和歌山イントアTC	1-6	0-6		0-2		3
時間12:00	選手名	クラブ名	①	②	③	勝一負	獲得ゲーム率	順位
M	① 辻 直紀	ライスTA		6-4	0-6	1-1		2
	② 新家 亮	WATS	4-6		0-6	0-2		3
	③ 図師 奨之介	C'sRAQUET CLUB	6-0	6-0		2-0		1
時間12:00	選手名	クラブ名	①	②	③	勝一負	獲得ゲーム率	順位
N	① 五對 真生	Let'sTP西浜		6-0	6-0	2-0		1
	② 西平 幹司	ワカSC	0-6		6-3	1-1		2
	③ 中村 維吹	田辺ジュニアテニス	0-6	3-6		0-2		3
時間12:00	選手名	クラブ名	①	②	③	勝一負	獲得ゲーム率	順位
O	① 川端 蒼月	TCW岩出		6-7(5)	6-0	1-1	0.6315	1
	② 川崎 仁文	Let'sTP西浜	7-6(5)		4-6	1-1	0.4782	2
	③ 前川 龍彦	TS海南	0-6	6-4		1-1	0.375	3
時間12:00	選手名	クラブ名	①	②	③	勝一負	獲得ゲーム率	順位
P	① 田端 祐太郎	ライスTA		6-1	6-0	2-0		1
	② 武田 憲明	グリーンTC	1-6		6-0	1-1		2
	③ 梶垣 颯太	田辺ジュニアテニス	0-6	0-6		0-2		3

第25回海南省Y-Cup(柳川杯)ジュニア大会男子13歳以下 本戦トーナメント

実施日 2016/9/19

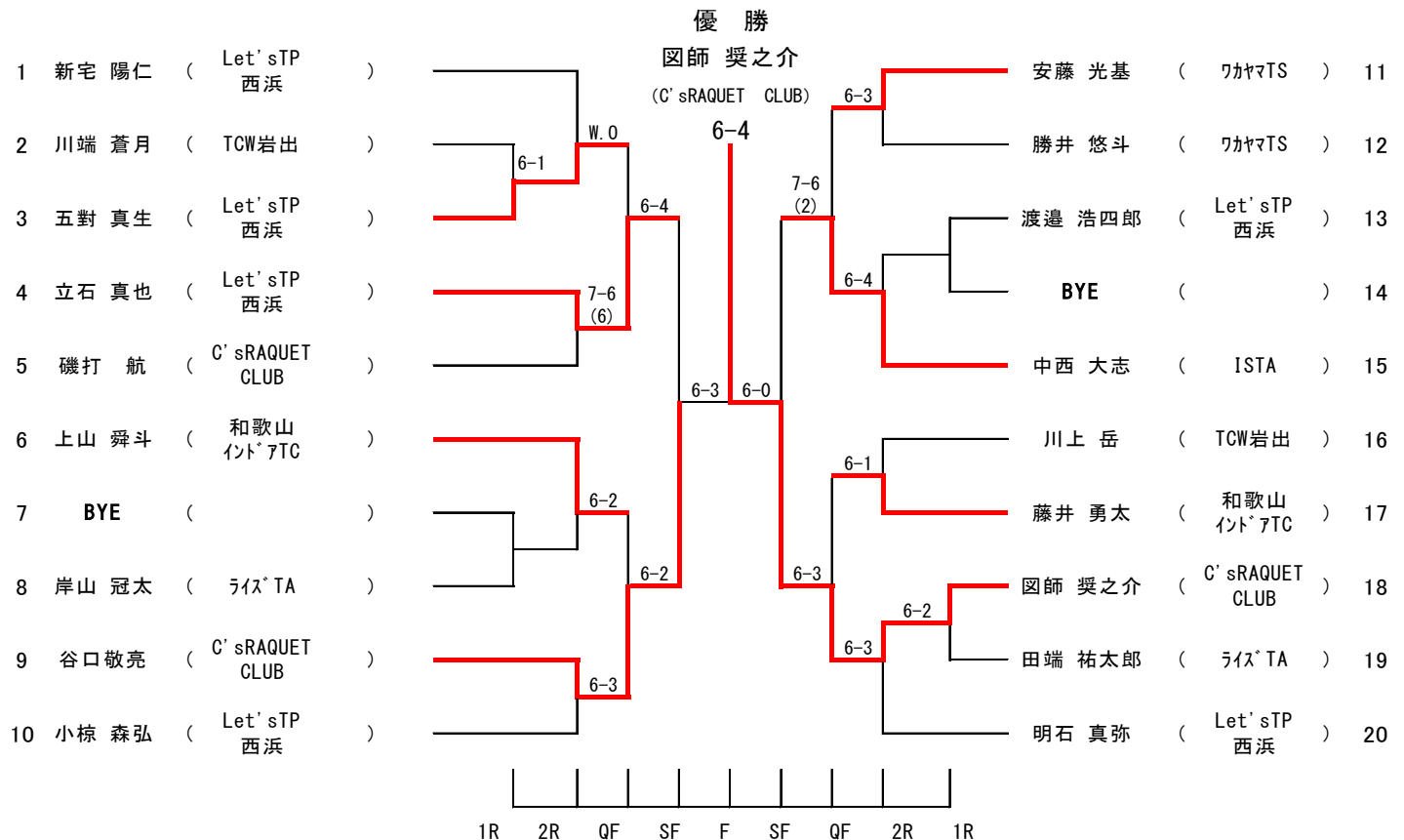

第25回海南省Y-Cup(柳川杯)ジュニア大会男子15歳以下 予選リーグ 1/2

実施日 2016/9/22

時間9:00	選手名	クラブ名	①	②	③	勝一負	獲得ゲーム率	順位
A	① 植本 昂輝	ISTA		6-0(W.O)	6-2	2-0		1
	② 尾藤 昂太	開智中	0-6(W.O)		0-6(W.O)	0-2		3
	③ 飯沼 正護	西浜中		6-0(W.O)		1-1		2
時間9:00	選手名	クラブ名	①	②	③	勝一負	獲得ゲーム率	順位
B	① 中本 浩輔	初芝橋本中		6-1	6-0	2-0		1
	② 西本 帆孝	ワカヤマTS	1-6		6-1	1-1		2
	③ 門 亮介	和歌山インドアTC	0-6	1-6		0-2		3
時間9:00	選手名	クラブ名	①	②	③	勝一負	獲得ゲーム率	順位
C	① 上山 北斗	和歌山インドアTC		6-0	6-1	2-0		1
	② 西村 凌吾	桐蔭中	0-6		5-7	0-2		3
	③ 小山 開地	西浜中	1-6	7-5		1-1		2
時間9:00	選手名	クラブ名	①	②	③	勝一負	獲得ゲーム率	順位
D	① 嶋田 伊吹	ワカヤマTS		6-2	6-0	2-0		1
	② 大桑 悠輔	開智中	2-6		6-3	1-1		2
	③ 保田 尚仁	西浜中	0-6	3-6		0-2		3
時間9:00	選手名	クラブ名	①	②	③	勝一負	獲得ゲーム率	順位
E	① 小笠原 伊吹	ナガSC		6-1	6-0	2-0		1
	② 佐野 一馬	開智中	1-6		6-0	1-1		2
	③ 濱口 明聖	和歌山インドアTC	0-6	0-6		0-2		3
時間9:00	選手名	クラブ名	①	②	③	勝一負	獲得ゲーム率	順位
F	① 大川 功真	WATS		6-2	6-0	2-0		1
	② 金岡 祐弘	開智中	2-6		6-1	1-1		2
	③ 岡野 優樹	西浜中	0-6	1-6		0-2		3
時間10:30	選手名	クラブ名	①	②	③	勝一負	獲得ゲーム率	順位
G	① 小川 知也	WATS		6-2	2-6	1-1		2
	② 花光 史也	Let'sTP西浜	2-6		1-6	0-2		3
	③ 上間 恵惟吾	初芝橋本高	6-2	6-1		2-0		1
時間10:30	選手名	クラブ名	①	②	③	勝一負	獲得ゲーム率	順位
H	① 菅谷 日翔	WATS		3-6	2-6	0-2		3
	② 角谷 亜門	開智中	6-3		0-6	1-1		2
	③ 浦川 翔平	C'sRAQUET CLUB	6-2	6-0		2-0		1
時間10:30	選手名	クラブ名	①	②	③	勝一負	獲得ゲーム率	順位
I	① 谷口 友哉	TCW岩出		5-7	0-6	0-2		3
	② 田中 俊輔	ワカヤマTS	7-5		0-6	1-1		2
	③ 串阪 達哉	ホリゾンJr	6-0	6-0		2-0		1
時間10:30	選手名	クラブ名	①	②	③	勝一負	獲得ゲーム率	順位
J	① 田村 誠祥	開智中		6-3	6-0	2-0		1
	② 蔵屋 歩夢	ワカヤマTS	3-6		6-1	1-1		2
	③ 伊達 健人	智辯中	0-6	1-6		0-2		3
時間10:30	選手名	クラブ名	①	②	③	勝一負	獲得ゲーム率	順位
K	① 中谷 壮汰	ISTA		3-6	4-6	0-2		3
	② 市川 滉樹	桐蔭中	6-3		6-3	2-0		1
	③ 川井 幸平	西浜中	6-4	3-6		1-1		2

第25回海南省Y-Cup(柳川杯)ジュニア大会男子15歳以下 予選リーグ 2/2

実施日 2016/9/22

時間10:30	選手名	クラブ名	①	②	③	勝一負	獲得ゲーム率	順位
L	① 藤原 領人	開智中		7-6(6)	6-3	2-0		1
	② 山田 祥	TCW岩出	6-7(6)		6-2	1-1		2
	③ 東山 周平	西浜中	3-6	2-6		0-2		3
時間12:00	選手名	クラブ名	①	②	③	勝一負	獲得ゲーム率	順位
M	① 杉井 海斗	TCW岩出		6-0	6-0	2-0		1
	② 菱井 優斗	TS海南	0-6		6-1	1-1		2
	③ 後安 孝紀	西浜中	0-6	1-6		0-2		3
時間12:00	選手名	クラブ名	①	②	③	勝一負	獲得ゲーム率	順位
N	① 中山 元気	和歌山ｲﾝﾄﾞｱTC		7-6(2)	6-0	2-0		1
	② 小野寺 亜門	桐蔭中	6-7(2)		6-0	1-1		2
	③ 宮田 潤征	西浜中	0-6	0-6		0-2		3

第25回海南省Y-Cup(柳川杯)ジュニア大会男子15歳以下本戦トーナメント

実施日 2016/9/25

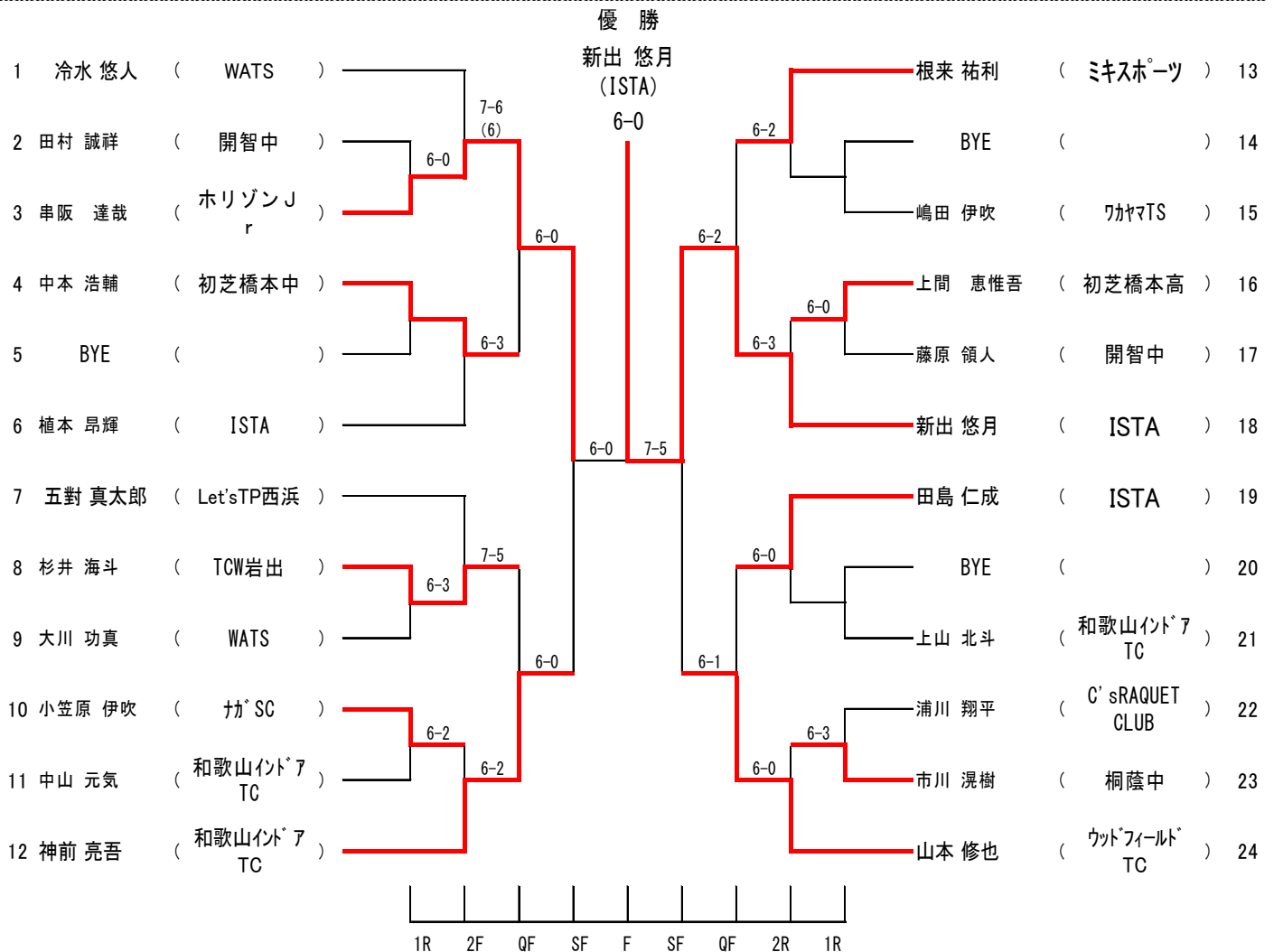

第25回海南省Y-Cup(柳川杯)ジュニア大会男子17歳以下 予選リーグ 1/4

実施日 2016/9/22

時間9:00	選手名	クラブ名	①	②	③	勝一負	獲得ゲーム率	順位
A	① 岡 亮太郎	WATS		6-3	6-2	2-0		1
	② 上野 和	向陽高	3-6		6-2	1-1		2
	③ 小川 京介	和歌山東高	2-6	2-6		0-2		3
時間9:00	選手名	クラブ名	①	②	③	勝一負	獲得ゲーム率	順位
B	① 古久保 龍句	WATS		6-4	6-2	2-0		1
	② 新谷 亮介	近附和高	4-6		6-2	1-1		2
	③ 西出 達貴	向陽高	2-6	2-6		0-2		3
時間10:30	選手名	クラブ名	①	②	③	勝一負	獲得ゲーム率	順位
C	① 川上 正修	和歌山北高		6-0	6-2	2-0		1
	② 増田 紫龍	向陽高	0-6		6-1	1-1		2
	③ 橋爪 陸人	海南高	2-6	1-6		0-2		3
時間10:30	選手名	クラブ名	①	②	③	勝一負	獲得ゲーム率	順位
D	① 丸山 大輔	星林高		6-0(W.O)	6-0	2-0		1
	② 戎 俊人	近附和高	0-6(W.O)		0-6(W.O)	0-2		3
	③ 水田 樹	WATS	0-6	6-0(W.O)		1-1		2
時間12:00	選手名	クラブ名	①	②	③	勝一負	獲得ゲーム率	順位
E	① 尾崎 大地	近附和高		6-1	6-0	2-0		1
	② 前畑 拓也	和歌山商業高	1-6		6-0	1-1		2
	③ 久保 敦暉	和歌山東高	0-6	0-6		0-2		3
時間12:00	選手名	クラブ名	①	②	③	勝一負	獲得ゲーム率	順位
F	① 磯 僚海	向陽高		6-2	6-0	2-0		1
	② 兼山 翔	和歌山北高	2-6		6-2	1-1		2
	③ 稲葉 恋斗	和歌山東高	0-6	2-6		0-2		3
時間13:30	選手名	クラブ名	①	②	③	勝一負	獲得ゲーム率	順位
G	① 北村 優多	初芝橋本高		6-3	6-0	2-0		1
	② 森下 侑馬	和歌山東高	3-6		6-1	1-1		2
	③ 宮本 明治	向陽高	0-6	1-6		0-2		3
時間13:30	選手名	クラブ名	①	②	③	勝一負	獲得ゲーム率	順位
H	① 栗本 直紀	近附和高		6-4	6-7(3)	1-1		2
	② 青柳 敬太	和歌山商業高	4-6		1-6	0-2		3
	③ 米坂 巧輝	和歌山工業高	7-6(3)	6-1		2-0		1
時間15:00	選手名	クラブ名	①	②	③	勝一負	獲得ゲーム率	順位
I	① 九鬼 介杜	和歌山工業高		6-1	6-4	2-0		1
	② 寺尾 昂哉	和歌山北高	1-6		2-6	0-2		3
	③ 新谷 春樹	海南高	4-6	6-2		1-1		2
時間15:00	選手名	クラブ名	①	②	③	勝一負	獲得ゲーム率	順位
J	① 総田 凌也	和歌山工業高		6-1	5-7	1-1		2
	② 谷口 保志	星林高	1-6		2-6	0-2		3
	③ 岩橋 優斗	海南高	7-5	6-2		2-0		1

※ 会場：このページ (A~J) の選手は海南市民総合運動場

時間9:00	選手名	クラブ名	①	②	③	勝一負	獲得ゲーム率	順位
K	① 隠岐 温人	向陽高		6-0	6-0	2-0		1
	② 井上 理功	和歌山工業高	0-6		6-3	1-1		2
	③ 北川 爽太	和歌山東高	1-6	0-6		0-2		3
時間9:00	選手名	クラブ名	①	②	③	勝一負	獲得ゲーム率	順位
L	① 清水 颯麻	向陽高		6-0	6-0	2-0		1
	② 山本 拓矢	和歌山東高	0-6		6-3	1-1		2
	③ 田中 康智	星林高	0-6	3-6		0-2		3
時間10:30	選手名	クラブ名	①	②	③	勝一負	獲得ゲーム率	順位
M	① 西口 黎	向陽高		4-6	6-1	1-1		2
	② 田岡 佑都	和歌山工業高	6-4		6-0	2-0		1
	③ 和田 悠正	海南高	1-6	0-6		0-2		3
時間10:30	選手名	クラブ名	①	②	③	勝一負	獲得ゲーム率	順位
N	① 大井 航太郎	初芝橋本高		6-7(1)	5-7	0-2		3
	② 谷川 航平	星林高	7-6(1)		2-6	1-1		2
	③ 亀甲 悠翔	和歌山北高	7-5	6-2		2-0		1
時間12:00	選手名	クラブ名	①	②	③	勝一負	獲得ゲーム率	順位
O	① 松藤 伊吹	近附和高		6-1	6-0	2-0		1
	② 森本 光陽	和歌山北高	1-6		6-2	1-1		2
	③ 池崎 陽人	向陽高	0-6	2-6		0-2		3
時間12:00	選手名	クラブ名	①	②	③	勝一負	獲得ゲーム率	順位
P	① 井本 魁里	近附和高		2-6	6-0	1-1		2
	② 吉中 佑	星林高	6-2		6-0	2-0		1
	③ 湯川 星秀	向陽高	0-6	0-6		0-2		3
時間13:30	選手名	クラブ名	①	②	③	勝一負	獲得ゲーム率	順位
Q	① 上辻 祥平	海南高		0-6	6-4	1-1		2
	② 藤井 優斗	和歌山北高	6-0		6-2	2-0		1
	③ 上田 龍馬	向陽高	4-6	2-6		0-2		3
時間13:30	選手名	クラブ名	①	②	③	勝一負	獲得ゲーム率	順位
R	① 福田 龍之介	星林高		6-1	6-0(W.O)	2-0		1
	② 谷 凌我	和歌山北高	1-6		6-0(W.O)	1-1		2
	③ 脇谷 銀次	近附和高	0-6(W.O)	0-6(W.O)		0-2		3
時間15:00	選手名	クラブ名	①	②	③	勝一負	獲得ゲーム率	順位
S	① 北山 吏紀	和歌山北高		6-3	6-4	2-0		1
	② 亀井 潤	近附和高	3-6		3-6	0-2		3
	③ 福谷 祐麻	星林高	4-6	6-3		1-1		2
時間15:00	選手名	クラブ名	①	②	③	勝一負	獲得ゲーム率	順位
T	① 長尾 祐人	和歌山北高		6-4	6-4	2-0		1
	② 遠田 貴丈	初芝橋本高	4-6		4-6	0-2		3
	③ 藤井 翔大	向陽高	4-6	6-4		1-1		2

※ 会場：このページ (K~T) の選手は海南市民総合運動場

第25回海南省Y-Cup(柳川杯)ジュニア大会男子17歳以下 予選リーグ 3/4

実施日 2016/9/25

時間9:00	選手名	クラブ名	①	②	③	勝一負	獲得ゲーム率	順位
U	① 大川 陽生	WATS		6-3	6-4	2-0		1
	② 黒田 直希	星林高	3-6		0-6	0-2		3
	③ 菰田 祥汰	向陽高	4-6	6-0		1-1		2
時間9:00	選手名	クラブ名	①	②	③	勝一負	獲得ゲーム率	順位
V	① 寺嶋 陸人	近附和高		0-6(WO)	0-6(WO)	0-2		3
	② 今西 敦士	和歌山工業高	6-0(W.O)		6-3	2-0		1
	③ 青貝 悠汰	向陽高	6-0(W.O)	3-6		1-1		2
時間9:00	選手名	クラブ名	①	②	③	勝一負	獲得ゲーム率	順位
W	① 田中 天馬	和歌山東高		4-6	6-3	1-1		2
	② 上村 彰	星林高	6-4		6-1	2-0		1
	③ 山本 陽士	向陽高	3-6	1-6		0-2		3
時間9:00	選手名	クラブ名	①	②	③	勝一負	獲得ゲーム率	順位
X	① 大霜 修努	WATS		6-3	6-4	2-0		1
	② 古川 竜也	海南高	3-6		3-6	0-2		3
	③ 水口 颯太	和歌山北高	4-6	6-3		1-1		2
時間10:30	選手名	クラブ名	①	②	③	勝一負	獲得ゲーム率	順位
Y	① 高橋 一嘉	近附和高		2-6	4-6	0-2		3
	② 浅野 日向	和歌山工業高	6-2		6-4	2-0		1
	③ 湯浅 康平	向陽高	6-4	4-6		1-1		2
時間10:30	選手名	クラブ名	①	②	③	勝一負	獲得ゲーム率	順位
Z	① 岸本 大輝	和歌山工業高		6-4	6-3	2-0		1
	② 外崎 海斗	向陽高	4-4		3-6	0-2		3
	③ 永井 汰樹	星林高	3-6	6-3		1-1		2
時間10:30	選手名	クラブ名	①	②	③	勝一負	獲得ゲーム率	順位
AA	① 松下 雄亮	近附和高		6-3	3-6	1-1		2
	② 細川 敦稀	海南高	3-6		2-6	0-2		3
	③ 西本 達郎	向陽高	6-3	6-2		2-0		1
時間10:30	選手名	クラブ名	①	②	③	勝一負	獲得ゲーム率	順位
BB	① 木村 憲人	WATS		6-0	6-3	2-0		1
	② 市場 陵雅	海南高	0-6		3-6	0-2		3
	③ 赤松 孝亮	星林高	3-6	6-3		1-1		2
時間12:00	選手名	クラブ名	①	②	③	勝一負	獲得ゲーム率	順位
CC	① 奥 竜輝	海南高		2-6	6-1	1-1		2
	② 福岡 弘起	和歌山工業高	6-2		6-1	2-0		1
	③ 古川 皓大	和歌山東高	1-6	1-6		0-2		3
時間12:00	選手名	クラブ名	①	②	③	勝一負	獲得ゲーム率	順位
DD	① 前川 倅悠	海南高		3-6	6-2	1-1		2
	② 尾崎 優也	和歌山工業高	6-3		6-0	2-0		1
	③ 高田 祥太	向陽高	2-6	0-6		0-2		3

第25回海南省Y-Cup(柳川杯)ジュニア大会男子17歳以下 予選リーグ 4/4

実施日 2016/9/25

時間13:30	選手名	クラブ名	①	②	③	勝一負	獲得ゲーム率	順位
EE	① 渡邊 聖	和歌山工業高		2-6	4-6	0-2		3
	② 梅本 克紀	海南高	6-2		6-2	2-0		1
	③ 石井 智也	星林高	6-4	2-6		1-1		2
時間13:30	選手名	クラブ名	①	②	③	勝一負	獲得ゲーム率	順位
FF	① 柏木 信利	海南高		0-6	0-6	0-2		3
	② 岡村 侑也	近附和高	6-0		7-5	2-0		1
	③ 佐久間 雄大	和歌山工業高	6-0	5-7		1-1		2
時間15:00	選手名	クラブ名	①	②	③	勝一負	獲得ゲーム率	順位
GG	① 松本 隆誠	海南高		5-7	6-0	1-1		2
	② 横矢 汰心翔	和歌山商業高	7-5		6-2	2-0		1
	③ 森口 竜平	WATS	0-6	2-6		0-2		3
時間15:00	選手名	クラブ名	①	②	③	勝一負	獲得ゲーム率	順位
HH	① 松下 英智	向陽高		0-6	6-1	1-1		2
	② 川端 祥太	海南高	6-0		6-2	2-0		1
	③ 石本 竜二	和歌山東高	1-6	2-6		0-2		3
時間15:00	選手名	クラブ名	①	②	③	勝一負	獲得ゲーム率	順位
II	① 森井 浩太郎	近附和高		0-6	0-6	0-2		3
	② 伊地知 直希	和歌山工業高	6-0		1-6	1-1		2
	③ 成瀬 生	WATS	6-0	9-0		2-0		1

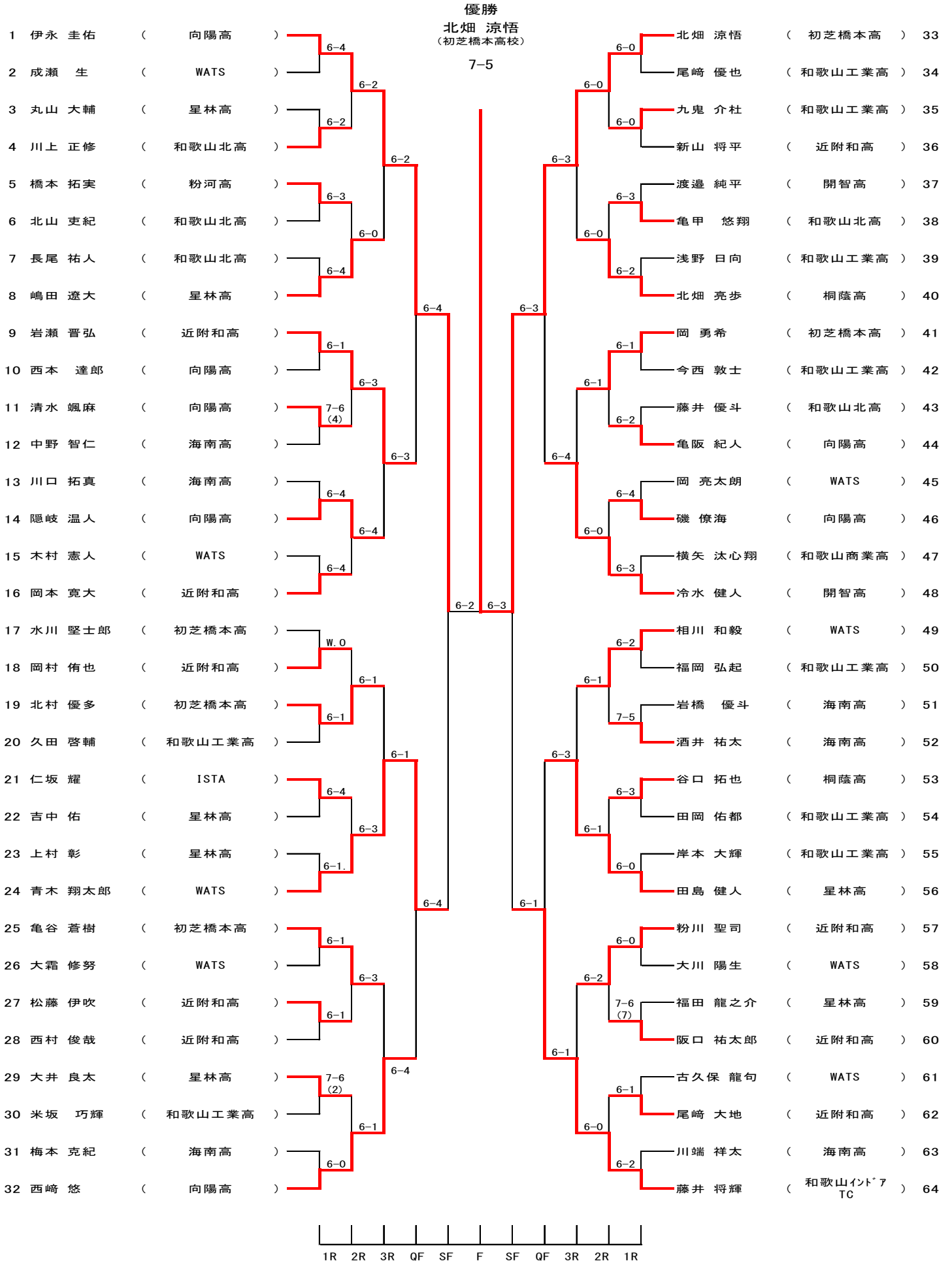

第 25 回海南省 Y-C u p (柳川杯) ジュニア大会女子 9 歳以下 予選リーグ

実施日 2016/9/11

時間13:00	選手名	クラブ名	①	②	③	勝-負	獲得ゲーム率	順位	
A	① 磯打 笑	C'sRAQUET CLUB		6-1	0-6	1-1		2	
	② 大山 璃子	田辺ジュニアテニス	1-6		0-6	0-2		3	
	③ 伊東 凜夏	ホリゾンJr	6-0	6-0		2-0		1	
時間13:00	選手名	クラブ名	①	②	③	④	勝-負	獲得ゲーム率	順位
B	① 久保 志織	TCW岩出		6-0	6-1	3-6	2-1		2
	② 田村 心花	田辺ジュニアテニス	0-6		3-6	0-6	0-3		4
	③ 函師 さくら	C'sRAQUET CLUB	1-6	6-3		0-6	1-2		3
	④ 高村 翔愛	ホリゾンJr	6-3	6-0	6-0		3-0		1

第 25 回海南省 Y-C u p (柳川杯) ジュニア大会女子 9 歳以下本戦トーナメント

実施日 2016/9/11

1	伊東 凜夏	(ホリゾンJr)		優勝 伊東 凜夏 (ホリゾンJr)
2	高村 翔愛	(ホリゾンJr)		6-0

第 25 回海南省 Y-C u p (柳川杯) ジュニア大会 **女子 11 歳** 以下予選リーグ

実施日 2016/9/11

時間	選手名	クラブ名	①	②	③	勝一負	獲得ゲーム率	順位
時間10:30	① 堀内 綾花	TCW岩出		6-0	6-1	2-0		1
	② 山本 瑛	ISTA	0-6		4-6	0-2		3
	③ 油谷 楓	ワカヤマTS	1-6	6-4		1-1		2
時間10:30	① 吉田 沙蘭	NAC		6-1	6-0	2-0		1
	② 道屋 心	ライズTA	1-6		7-5	1-1		2
	③ 橋爪 莉乃	ISTA	0-6	5-7		0-2		3
時間10:30	① 中本 祥歩	はしもとTA		6-1	6-0	2-0		1
	② 小川 留奈	WATS	1-6		0-6(W.O)	0-2		3
	③ 鳥淵 愛理	ISTA	0-6	6-0(W.O)		1-1		2
時間12:00	① 所 紅蓮穂	TCW岩出		6-0	6-4	2-0		1
	② 西平 羽那	ナガSC	0-6		0-6	0-2		3
	③ 石橋 実波	C'sRAQUET CLUB	4-6	6-0		1-1		2
時間12:00	① 平田 詩帆	和歌山イント`ATC		6-4	6-0	2-0		1
	② 津村 春那	JTC	4-6		6-4	1-1		2
	③ 後迫 那奈	ISTA	0-6	4-6		0-2		3
時間12:00	① 吉田 凧那	和歌山イント`ATC		6-4	6-2	6-0	3-0	1
	② 南出 彩花	ISTA	4-6		6-0	6-0	2-1	2
	③ 函師 ももな	C'sRAQUET CLUB	2-6	0-6		6-2	1-2	3
	④ 盈 奈々子	ワカヤマTS	0-6	0-6	2-6		0-3	4
時間12:00	① 奥村 颯	ウツ`フィールド`TC		6-3	6-0	6-0	3-0	1
	② 津村 和果那	JTC	3-6		6-0	6-0	2-1	2
	③ 中谷 優月	ISTA	0-6	0-6		6-2	1-2	3
	④ 大平 絢子	田辺ジュニアテニス	0-6	0-6	2-6		0-3	4

第 25 回海南省 Y-C u p (柳川杯) ジュニア大会 **女子 11 歳** 以下本戦トーナメント

実施日 2016/9/18

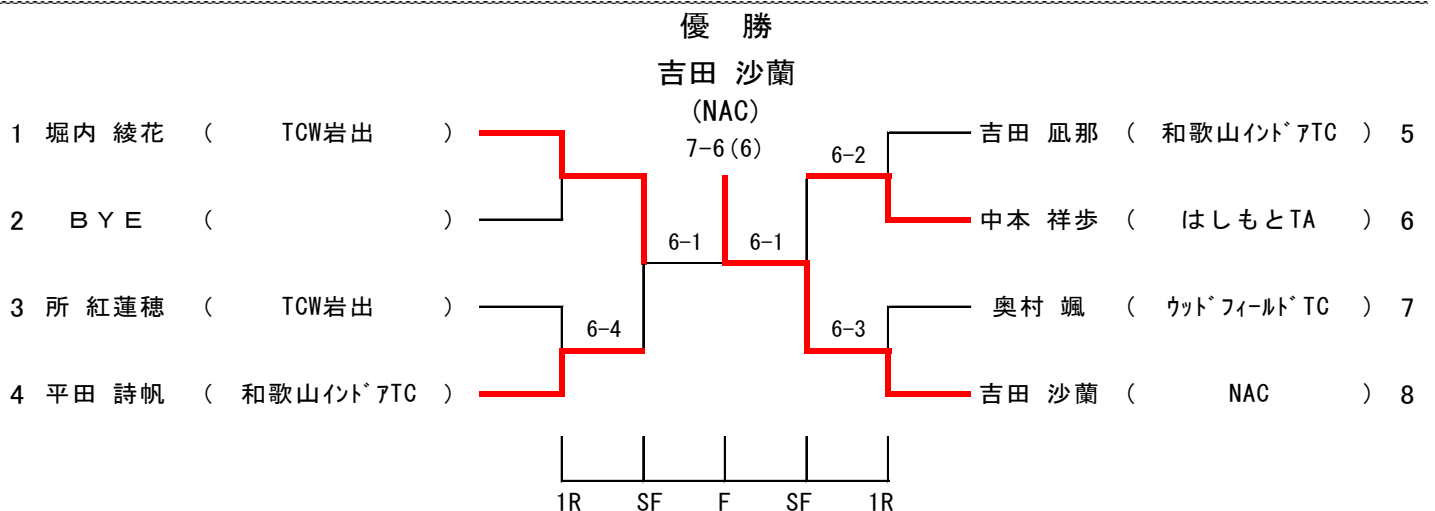

第25回海南省Y-Cup(柳川杯)ジュニア大会女子13歳以下予選リーグ

実施日 2016/9/18

時間13:30	選手名	クラブ名	①	②	③	勝一負	獲得ゲーム率	順位
A	① 原 珠緒	WATS		6-0(W.O)	6-1	2-0		1
	② 古野 心乃香	和歌山インドアTC	0-6(W.O)		0-6(W.O)	0-2		3
	③ 宮田 凜	ISTA	1-6	6-0(W.O)		1-1		2
時間13:30	選手名	クラブ名	①	②	③	勝一負	獲得ゲーム率	順位
B	① 島澤 沙綾	和歌山インドアTC		6-1	6-0	2-0		1
	② 谷口 渚彩	ワカヤマTS	1-6		6-3	1-1		2
	③ 前川 由布子	TS海南	0-6	3-6		0-2		3
時間13:30	選手名	クラブ名	①	②	③	勝一負	獲得ゲーム率	順位
C	① 菱井 咲絵	TS海南		6-0	6-0	2-0		1
	② 堀内 菜月	TCW岩出	0-6		6-0	1-1		2
	③ 藤木 玲名	ISTA	0-6	0-6		0-2		3
時間13:30	選手名	クラブ名	①	②	③	勝一負	獲得ゲーム率	順位
D	① 迫間 碧	和歌山インドアTC		6-1	6-2	2-0		1
	② 石川 菜奈未	ワカヤマTS	1-6		6-7(6)	0-2		3
	③ 品川 香穂	フレンズ	2-6	7-6(6)		1-1		2
時間15:00	選手名	クラブ名	①	②	③	勝一負	獲得ゲーム率	順位
E	① 宮本 萌	ナガSC		2-6	5-7	0-2		3
	② 門 愛純	TCW岩出	6-2		6-2	2-0		1
	③ 中山 こころ	和歌山インドアTC	7-5	2-6		1-1		2
時間15:00	選手名	クラブ名	①	②	③	勝一負	獲得ゲーム率	順位
F	① 鈴木 夢唯	ライスTA		5-7	6-5	1-1		2
	② 新宅 由菜	ワカヤマTS	7-5		6-0	2-0		1
	③ 田村早樹子	和歌山インドアTC	5-6	0-6		0-2		3
時間15:00	選手名	クラブ名	①	②	③	勝一負	獲得ゲーム率	順位
G	① 宮本 未来	ISTA		6-1	2-6	1-1		2
	② 谷口 幸美	和歌山インドアTC	1-6		1-6	0-2		3
	③ 濱口 らん	C'sRAQUET CLUB	6-2	6-1		2-0		1
時間15:00	選手名	クラブ名	①	②	③	勝一負	獲得ゲーム率	順位
H	① 寺岡 胡実	ISTA		1-6	0-6	0-2		3
	② 道本 瑞月	和歌山インドアTC	6-1		1-6	1-1		2
	③ 松岡 花菜	A・CUBE TC	6-0	6-1		2-0		1

第25回海南省Y-Cup(柳川杯)ジュニア大会女子13歳以下 本戦トーナメント

実施日 2016/9/19

優勝

菱井 咲絵

(TS海南)

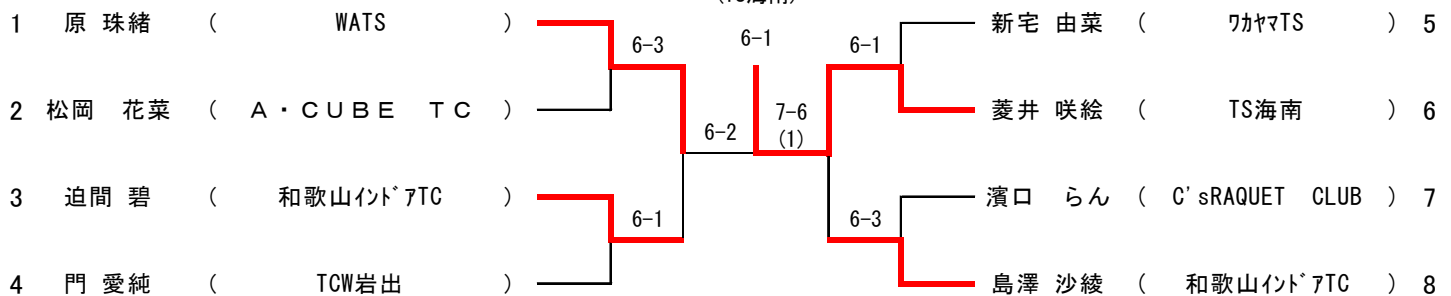

第25回海南省Y-Cup(柳川杯)ジュニア大会女子15歳以下 予選リーグ

実施日 2016/9/25

時間9:00	選手名	クラブ名	①	②	③	勝-負	獲得ゲーム率	順位
A	① 小川 万里奈	WATS		6-0	6-2	2-0		1
	② 浅間 優月	貴志中	0-6		6-4	1-1		2
	③ 高岸 優希	Let'sTP西浜	2-6	4-6		0-2		3
時間9:00	選手名	クラブ名	①	②	③	勝-負	獲得ゲーム率	順位
B	① 三輪 花琳	和歌山イントアTC		6-4	6-1	2-0		1
	② 森谷 友紀	開智中	4-6		4-6	0-2		3
	③ 中島 愛梨	貴志中	1-6	6-4		1-1		2
時間10.:30	選手名	クラブ名	①	②	③	勝-負	獲得ゲーム率	順位
C	① 新宅 果歩	開智中		6-3	0-6	1-1		2
	② 浦 芹穂	貴志中	3-6		0-6	0-2		3
	③ 高橋 萌々	C'sRAQUET CLUB	6-0	6-0		2-0		1
時間10.:30	選手名	クラブ名	①	②	③	勝-負	獲得ゲーム率	順位
D	① 鈴木 伶菜	ライス`TA		6-2	6-1	2-0		1
	② 新宅 茜里	ワカヤマTS	2-6		6-1	1-1		2
	③ 中尾 愛梨	貴志中	1-6	1-6		0-2		3

第25回海南省Y-Cup(柳川杯)ジュニア大会女子15歳以下 本戦トーナメント

実施日 2016/9/25

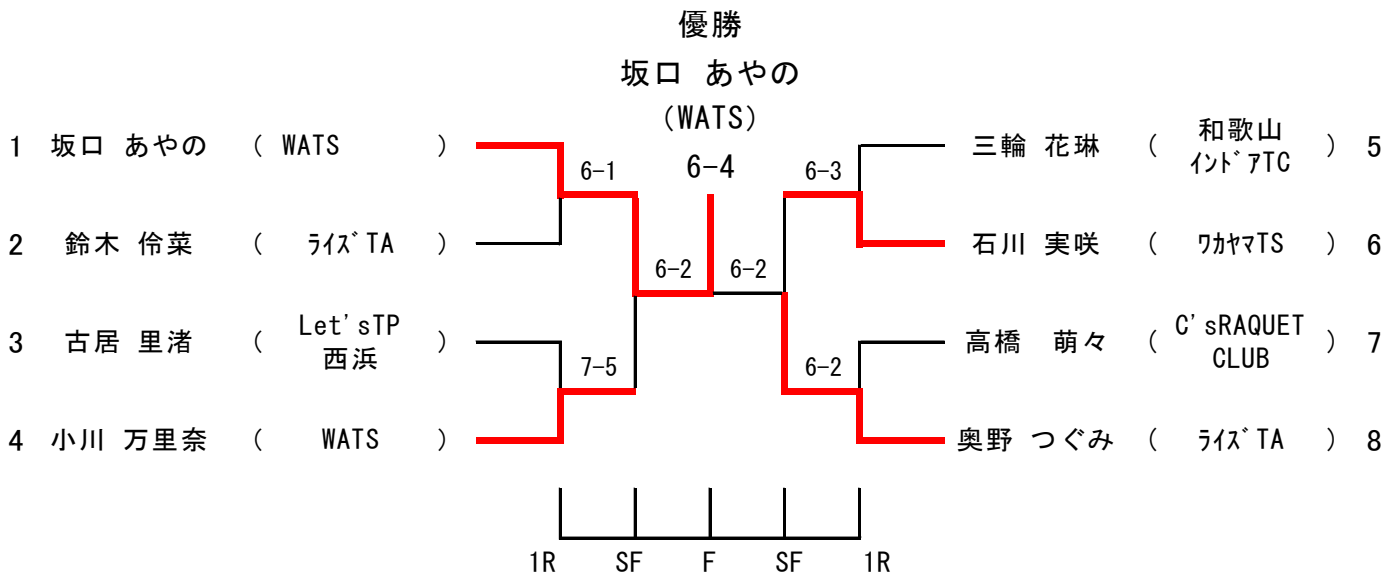

時間12:00	選手名	クラブ名	①	②	③	勝一負	獲得ゲーム率	順位
A	① 川本 茉穂	K'Sジュニア		0-6(W.O)	0-6(W.O)	0-2		3
	② 清水 菜央	向陽高	6-0(W.O)		6-2	2-0		1
	③ 瀬藤 美香子	海南高	6-0(W.O)	2-6		1-1		2
時間12:00	選手名	クラブ名	①	②	③	勝一負	獲得ゲーム率	順位
B	① 神山 愛未	和歌山商業高		6-0(W.O)	6-0	2-0		1
	② 中島 那緒	桐蔭高	0-6(W.O)		0-6(W.O)	0-2		3
	③ 浅田 果奈	向陽高	0-6	6-0(W.O)		1-1		2
時間12:00	選手名	クラブ名	①	②	③	勝一負	獲得ゲーム率	順位
C	① 幡井 希美	ISTA		6-4	6-0	2-0		1
	② 中井 結唯	和歌山商業高	4-6		6-1	1-1		2
	③ 小林 美紀	桐蔭高	0-6	1-6		0-2		3
時間12:00	選手名	クラブ名	①	②	③	勝一負	獲得ゲーム率	順位
D	① 松本 萌菜	和歌山商業高		6-0	6-1	2-0		1
	② 前原 里咲	海南高	0-6		6-2	1-1		2
	③ 川嶋 清楓	向陽高	1-6	2-6		0-2		3
時間13:30	選手名	クラブ名	①	②	③	勝一負	獲得ゲーム率	順位
E	① 尾田 鈴香	WATS		6--0	6-0	2-0		1
	② 山本 真結	星林高	0-6		6-2	1-1		2
	③ 福田 愛弓	向陽高	0-6	2-6		0-2		3
時間13:30	選手名	クラブ名	①	②	③	勝一負	獲得ゲーム率	順位
F	① 竹中 悠希菜	海南高		6-0	6-0	2-0		1
	② 大島 楓子	向陽高	0-6		6-1	1-1		2
	③ 福島 杏樹	和歌山商業高	0-6	1-6		0-2		3
時間13:30	選手名	クラブ名	①	②	③	勝一負	獲得ゲーム率	順位
G	① 谷口 明日美	桐蔭高		6-0(W.O)	6-0	2-0		1
	② 細木 美玖	向陽高	0-6(W.O)		0-6(W.O)	0-2		3
	③ 榎 まどか	海南高	0-6	6-0(W.O)		1-1		2
時間13:30	選手名	クラブ名	①	②	③	勝一負	獲得ゲーム率	順位
H	① 小原 美紅	Let'sTP西浜		6-3	6-1	2-0		1
	② 北田 佳緒里	向陽高	3-6		6-0	1-1		2
	③ 山田 七聖	海南高	1-6	0-6		0-2		3
時間13:30	選手名	クラブ名	①	②	③	勝一負	獲得ゲーム率	順位
I	① 川島 千鶴	向陽高		6-1	6-2	2-0		1
	② 泉 稚菜	海南高	1-6		6-0	1-1		2
	③ 杉本 凜	TCW岩出	2-6	0-6		0-2		3
時間13:30	選手名	クラブ名	①	②	③	勝一負	獲得ゲーム率	順位
J	① 橘 実優	桐蔭高		6-0	6-1	2-0		1
	② 田中 美帆	和歌山商業高	0-6		6-0	1-1		2
	③ 森田 七望	向陽高	1-6	0-6		0-2		3

第25回海南市Y-Cup(柳川杯)ジュニア大会女子17歳以下予選リーグ 2/2

実施日 2016/9/22

時間15:00	選手名	クラブ名	①	②	③	勝一負	獲得ゲーム率	順位
K	① 福島 咲来	海南高		6-2	6-2	2-0		1
	② 木村 麻花	和歌山商業高	2-6		1-6	0-2		3
	③ 高岡 さくら	向陽高	2-6	6-1		1-1		2
時間15:00	選手名	クラブ名	①	②	③	勝一負	獲得ゲーム率	順位
L	① 小池 菜摘	日高高		6-1	6-2	2-0		1
	② 越田 葵衣	近附和中	1-6		1-6	0-2		3
	③ 岡山 結衣	海南高	2-6	6-1		1-1		2
時間15:00	選手名	クラブ名	①	②	③	勝一負	獲得ゲーム率	順位
M	① 高橋 由芽香	和歌山商業高		6-4	6-1	2-0		1
	② 吉田 萌佳	海南高	4-6		6-1	1-1		2
	③ 山中 愛	向陽高	1-6	1-6		0-2		3
時間15:00	選手名	クラブ名	①	②	③	勝一負	獲得ゲーム率	順位
N	① 岩田 のどか	開智高		6-0	6-0(W.O)	2-0		1
	② 小野寺 亜依	桐蔭高	0-6		6-0(W.O)	1-1		2
	③ 立野 遊月	和歌山商業高	0-6(W.O)	0-6(W.O)		0-2		3
時間15:00	選手名	クラブ名	①	②	③	勝一負	獲得ゲーム率	順位
O	① 中村 円香	桐蔭高		6-2	6-4	2-0		1
	② 伊藤 ありさ	和歌山商業高	2-6		4-6	0-2		3
	③ 河村 優芽	向陽高	4-6	6-4		1-1		2
時間15:00	選手名	クラブ名	①	②	③	勝一負	獲得ゲーム率	順位
P	① 鈴木 菜々	海南高		6-1	6-0	2-0		1
	② 伊達 愛華	桐蔭高	1-6		6-0	1-1		2
	③ 川上 未玖	向陽高	0-6	0-6		0-2		3

第25回海南市Y-Cup(柳川杯)ジュニア大会女子17歳以下 本戦トーナメント

実施日 2016/10/2

