

第 28 回 海南市 Y-C u p (柳川杯)ジュニア大会

大会 会長	柳川 和一郎
副会長	森川 隆 畑中 正
委員長	奥田 一之
レフェリー	山田 雅昭 佐々中 英典 宮下 好史
会場	海南東部市民運動場・人工芝コート 6 面 (Tel 073-487-4400) 海南市民総合運動場・人工芝コート 2 面 (Tel 073-483-4300)
使用球	ダンロップフォートイエロー・グリーンボール
主催	海南市テニス協会
後援	和歌山県テニス協会 海南市教育委員会
運営クラブ	8/25: 海南市テニス協会 9/1: 森川ファミリー 9/8: T S 海南 9/15: 貴志川 T C 9/16: ライズ T A 9/22・/23: 海南市テニス協会

【大会日程】

別紙参照願います。

《大会注意事項》

1. 出席は原則として、試合指定時刻の 10 分前までに本部へ届けて下さい。
試合指定時刻に遅れた場合は失格となりますので注意して下さい。
2. 試合方法
予選リーグ・本戦トーナメント共、ノーアド 1 セットマッチ (6-6 タイブレイク)
予選リーグを行わない年齢は、コンソレを行います。
コンソレ: ノーアド 6 ゲーム先取 (進行状況により、途中中止の場合が有ります)

※予選リーグ勝ち上がり者の入る位置は、トーナメント表に記載

リーグ戦における順位の付け方

- ① 勝率
 - ② 2 人が同率の場合、直接対決の結果
 - ③ 3 人が同率の場合、取得ゲーム率 (取得ゲーム数 ÷ 全ゲーム数)
 - ④ 取得ゲーム率も同じ場合、抽選
3. 試合前のウォーミングアップはサービス 4 球のみとします。
 4. 試合は全てセルフジャッジとします。
 5. 雨天決行もあるので、試合時刻 10 分前までに集合して下さい。
※ 各会場の開門は午前 8 時 30 分となっています。
 6. 雨天順延による日程もありますので、日程変更等は
海南市テニス協会ホームページ <http://kainan-tennis.com/> で確認して下さい。
 7. 試合進行上、予定より早く試合を行うことがあります。
 8. 試合の運営は、JTA TENNIS RULE BOOK 2019 に基づいて行います。
 9. 競技中参加者が傷害を生じた場合は、主催者は応急処置のみ行います。
 10. その他
 - ① 試合終了後は勝者がボールを持って戦績を報告して下さい。
リーグ戦はリーグ終了後、全員で戦績を報告して下さい。
 - ② 施設内にゴミ箱は設置しておりません、お弁当の容器等は持ち帰って下さい。

【大会日程】

男子

カテゴリー 日程	男子 9U	男子 11U	男子 13U	男子 15U	男子 17U
8/25(日)				予選リーグ	
会 場				東部市民運動場	
9/1(日)				本戦トーナメント (1R～2R)	
会 場				東部市民運動場	
9/8(日)					予選リーグ
会 場					東部市民運動場
9/15(日)		本戦トーナメント (1R～F) コンソレ (1R～F)	予選リーグ		
会 場		東部市民運動場	海南市民 総合運動場		
9/16(月)	本戦トーナメント (1R～F) コンソレ (1R～F)		本戦トーナメント (1R～F)		
会 場	東部市民運動場		東部市民運動場		
9/22(日)					
会 場					
9/23(月)					本戦トーナメント (1R～F)
会 場					東部市民運動場
9/29(日)					
予備日					

※ 男子13歳以下の予選リーグ 会場は海南市民総合運動場ですので間違わない様に

【大会日程】

女子

カテゴリー 日程	女子 9U	女子 11U	女子 13U	女子 15U	女子 17U
8/25(日)				本戦トーナメント (1R~F) コンソレ (1R~F)	
会 場				東部市民運動場	
9/1(日)					
会 場					
9/8(日)					
会 場					
9/15(日)		本戦トーナメント (1R~F) コンソレ (1R~F)			
会 場		東部市民運動場			
9/16(月)	本戦トーナメント (1R~F) コンソレ (1R~F)		本戦トーナメント (1R~F) コンソレ (1R~F)		
会 場	東部市民運動場		東部市民運動場		
9/22(日)					予選リーグ
会 場					東部市民運動場
9/23(月)					本戦トーナメント (1R~F)
会 場					東部市民運動場
9/29(日)					
予備日					

運営担当クラブ

8/25(日)	9/1(日)	9/8(日)	9/15(日)
テニス協会	森川ファミリー	TS海南	貴志川TC
9/16(月)	9/22(日)	9/23(月)	9/29(日)
ライズTA	テニス協会	テニス協会	

第28回海南省Y-Cup(柳川杯)ジュニア大会 男子9歳以下 本戦トーナメント

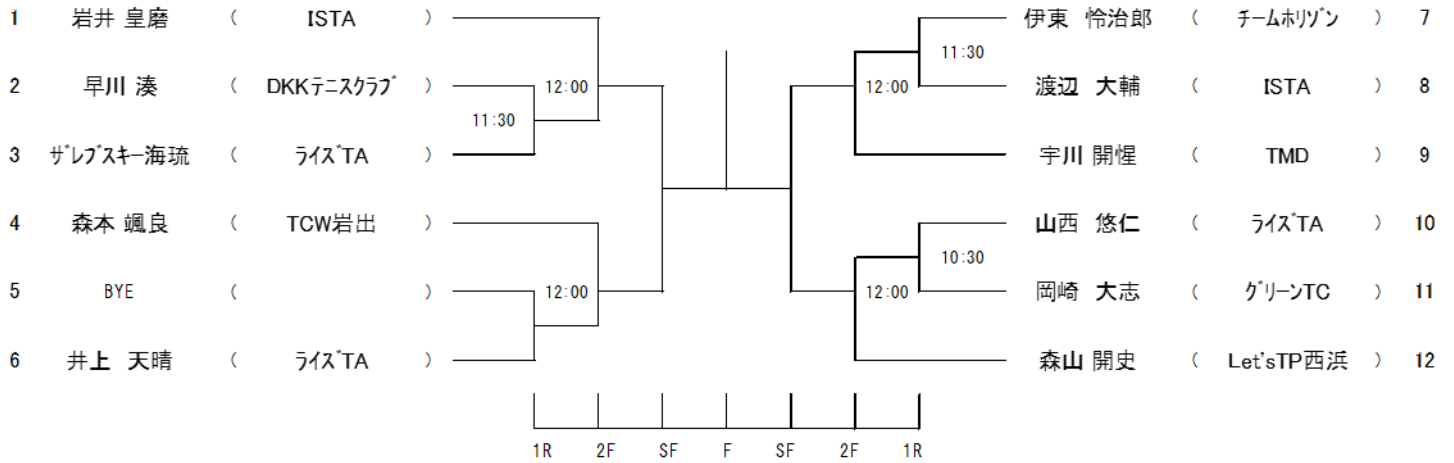

第28回海南省Y-Cup(柳川杯)ジュニア大会 男子9歳以下 コンソレ

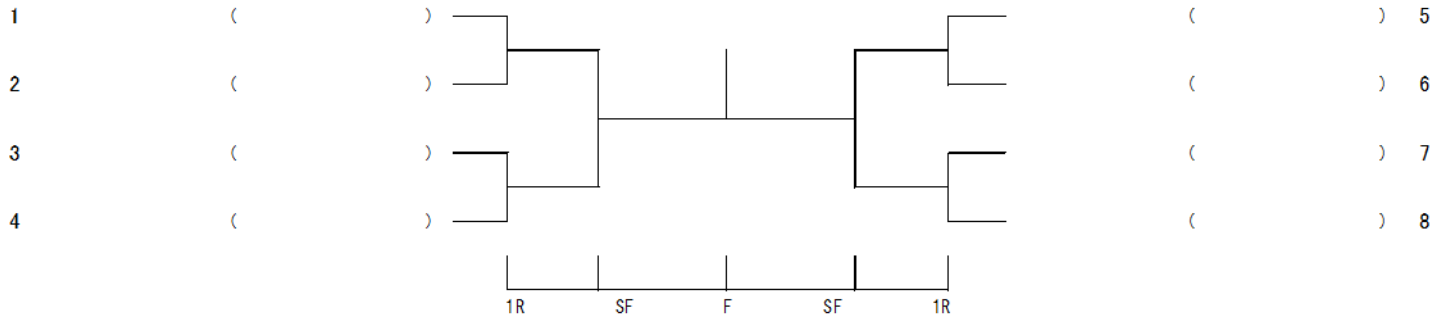

第28回海南省Y-Cup(柳川杯)ジュニア大会 男子11歳以下 本戦トーナメント

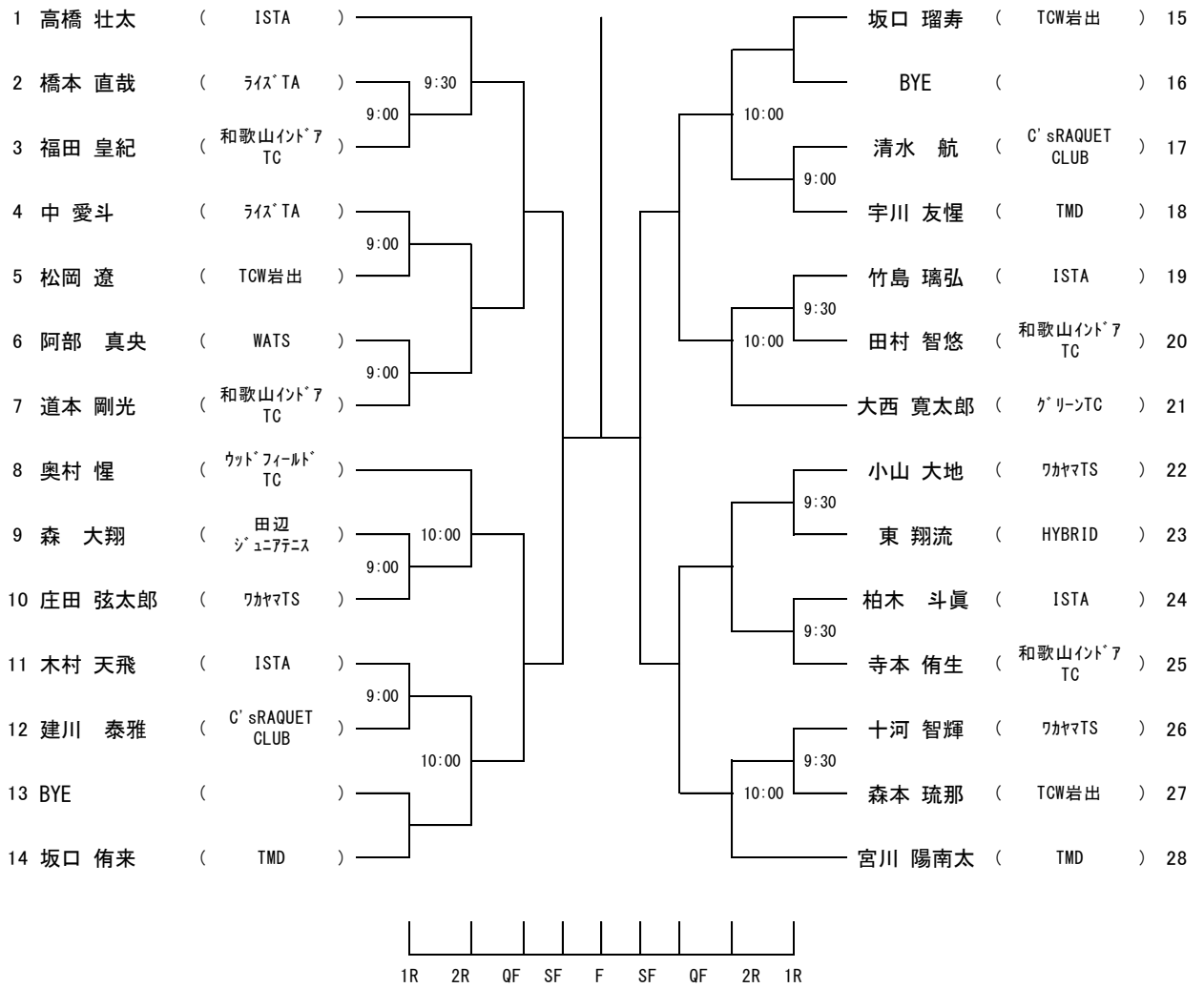

第28回海南省Y-Cup(柳川杯)ジュニア大会 男子11歳以下 コンソレ

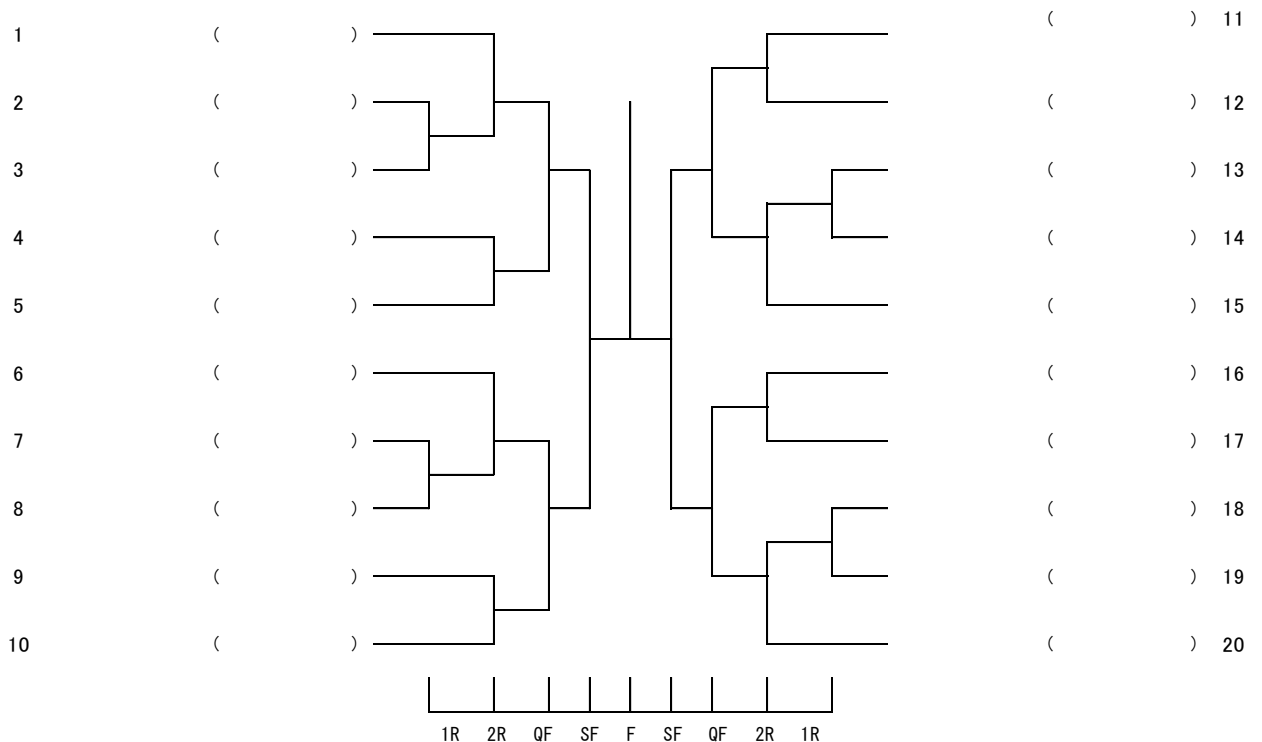

第28回海南市Y-Cup(柳川杯)ジュニア大会 男子13歳以下 予選リーグ

時間9:00	選手名	クラブ名	①	②	③	勝一負	獲得ゲーム率	順位
A	① 木野 晃誠	ライズTA	/					
	② 田中 聡汰朗	和歌山インドアTC						
	③ 山西 陽仁	田辺ジュニアテニス						
時間9:00	選手名	クラブ名	①	②	③	勝一負	獲得ゲーム率	順位
B	① 渡辺 大翔	ISTA	/					
	② 摺石 昭彦	Let'sTP西浜						
	③ 明松 憲伸	C'sRAQUET CLUB						
時間10:30	選手名	クラブ名	①	②	③	勝一負	獲得ゲーム率	順位
C	① 山本 瑛太	TMD	/					
	② 山本 流碧	田辺ジュニアテニス						
	③ 松永 和樹	泉大津ロイヤルTC						
時間10:30	選手名	クラブ名	①	②	③	勝一負	獲得ゲーム率	順位
D	① 内海 颯太	TCW岩出	/					
	② 松本 吏功	開智中						
	③ 西野 榛人	C'sRAQUET CLUB						
時間12:00	選手名	クラブ名	①	②	③	勝一負	獲得ゲーム率	順位
E	① 石崎 朱恩	TCW岩出	/					
	② 木村 拓馬	MSS榎原						
	③ 伊谷 綜悟	初芝橋本中						
時間12:00	選手名	クラブ名	①	②	③	勝一負	獲得ゲーム率	順位
F	① 大瀬 來生	ISTA	/					
	② 新田 真生	ウツフィールドTC						
	③ 吉村 唯利	ワカヤマTS						
時間13:30	選手名	クラブ名	①	②	③	勝一負	獲得ゲーム率	順位
G	① 西岡 俊弥	グリーンTC	/					
	② 林 勇希	開智中						
	③ 寒川 維吹	Let'sTP西浜						
時間13:30	選手名	クラブ名	①	②	③	勝一負	獲得ゲーム率	順位
H	① 山下 颯太	ワカヤマTS	/					
	② 高原 優雅	C'sRAQUET CLUB						
	③ 竹中 颯真	ライズTA						
時間15:00	選手名	クラブ名	①	②	③	勝一負	獲得ゲーム率	順位
I	① 吉村 海音	ワカヤマTS	/					
	② 平井 快英	開智中						
	③ 千野 颯真	TCW岩出						
時間15:00	選手名	クラブ名	①	②	③	勝一負	獲得ゲーム率	順位
J	① 塩崎 佑	ISTA	/					
	② 西田 歩生	C'sRAQUET CLUB						
	③ 西本 瑛士郎	TMD						

第28回海南省Y-Cup (柳川杯)ジュニア大会 男子13歳以下 本戦トーナメント

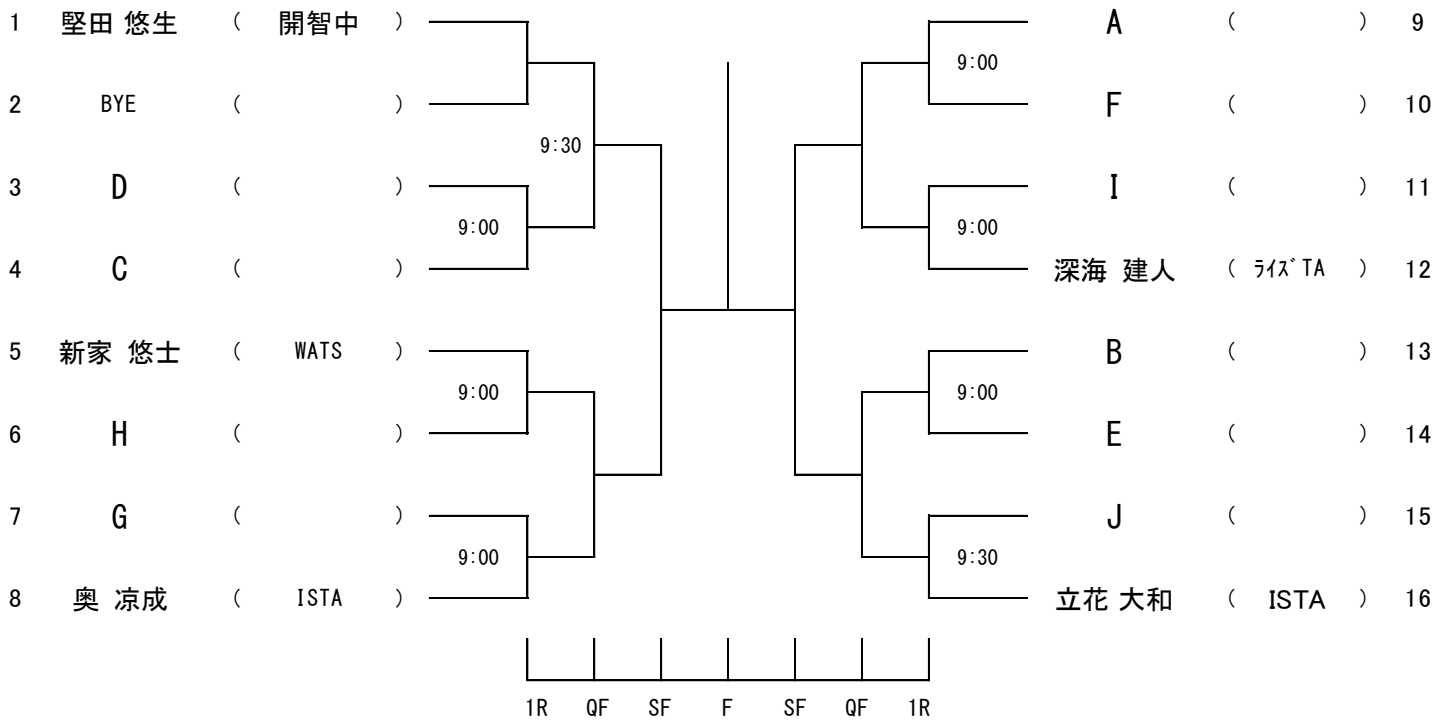

時間9:00	選手名	クラブ名	①	②	③	勝一負	獲得ゲーム率	順位
A	① 原田 笙史	TMD		6-1	6-0	2-0		1
	② 西山 鈴央	開智中	1-6		6-0	1-1		2
	③ 神藤 那嗣玖	ライスTA	0-6	0-6		0-2		3
時間9:00	選手名	クラブ名	①	②	③	勝一負	獲得ゲーム率	順位
B	① 阪田 葉琉	和歌山イントアTC		6-0	6-1	2-0		1
	② 北出 温暉	日高高	0-6		3-6	0-2		3
	③ 朝間 滉太	ISTA	1-6	6-3		1-1		2
時間9:00	選手名	クラブ名	①	②	③	勝一負	獲得ゲーム率	順位
C	① 渡辺 大樹	初芝橋本高		6-0	6-0	2-0		1
	② 岩本 潤	桐蔭中	0-6		4-6	0-2		3
	③ 西平 幹司	TCW岩出	0-6	6-4		1-1		2
時間9:00	選手名	クラブ名	①	②	③	勝一負	獲得ゲーム率	順位
D	① 榊 英匡	ライスTA		6-0	6-0	2-0		1
	② 西山 歩希	つつじヶ丘	0-6		2-6	0-2		3
	③ 北田 翔麻	和歌山イントアTC	0-6	6-2		1-1		2
時間9:00	選手名	クラブ名	①	②	③	勝一負	獲得ゲーム率	順位
E	① 赤松 慎治	Let'sTP西浜		6-0	6-0	2-0		1
	② 濱口 晴紀	日高高	0-6		3-6	0-2		3
	③ 田村 圭遵	和歌山イントアTC	0-6	6-3		1-1		2
時間9:00	選手名	クラブ名	①	②	③	勝一負	獲得ゲーム率	順位
F	① 五對 真生	ISTA		6-2	6-5	2-0		1
	② 阿部 嶺	WATS	2-6		3-6	0-2		3
	③ 松藤 大和	開智中	5-6	6-3		1-1		2
時間10:30	選手名	クラブ名	①	②	③	勝一負	獲得ゲーム率	順位
G	① 山本 隼也	TMD		6-0(W.O)	6-0	2-0		1
	② 津村 悠斗	日高高	0-6(W.O)		0-6(W.O)	0-2		3
	③ 寺本 鈴生	和歌山イントアTC	0-6	6-0(W.O)		1-1		2
時間10:30	選手名	クラブ名	①	②	③	勝一負	獲得ゲーム率	順位
H	① 安藤 健記	ISTA		6-0	6-2	2-0		1
	② 小池 幸朋	桐蔭中	0-6		2-6	0-2		3
	③ 神田 晟央	開智中	2-6	6-2		1-1		2
時間12:00	選手名	クラブ名	①	②	③	勝一負	獲得ゲーム率	順位
I	① 川崎 仁文	Let'sTP西浜		6-1	2-6	1-1		2
	② 東 克哉	ISTA	1-6		2-6	0-2		3
	③ 小橋 奏太	初芝橋本高	6-2	6-2		2-0		1
時間12:00	選手名	クラブ名	①	②	③	勝一負	獲得ゲーム率	順位
J	① 澤井 真夏波	和歌山イントアTC		6-0	5-7	1-1		2
	② 河村 颯馬	初芝橋本高	0-6		0-6	0-2		3
	③ 木下 拓海	TMD	7-5	6-0		2-0		1
時間13:30	選手名	クラブ名	①	②	③	勝一負	獲得ゲーム率	順位
K	① 木村 陸功	Let'sTP西浜		6-0	4-6	1-1		2
	② 武田 孝太	日高高	0-6		1-6	0-2		3
	③ 坂口 真翔	TMD	6-4	6-1		2-0		1
時間13:30	選手名	クラブ名	①	②	③	勝一負	獲得ゲーム率	順位
L	① 浜口 刹那	Let'sTP西浜		6-3	6-3	2-0		1
	② 大田 悠介	ワカヤマTS	3-6		4-6	0-2		3
	③ 西本 悠太郎	TMD	3-6	6-2		1-1		2
時間13:30	選手名	クラブ名	①	②	③	勝一負	獲得ゲーム率	順位
M	① 岸本 康輝	TMD		6-7(4)	3-6	0-2		3
	② 前山 和諒	開智中	7-6(4)		4-6	1-1		2
	③ 堂前 崇太	ISTA	6-3	6-4		2-0		1

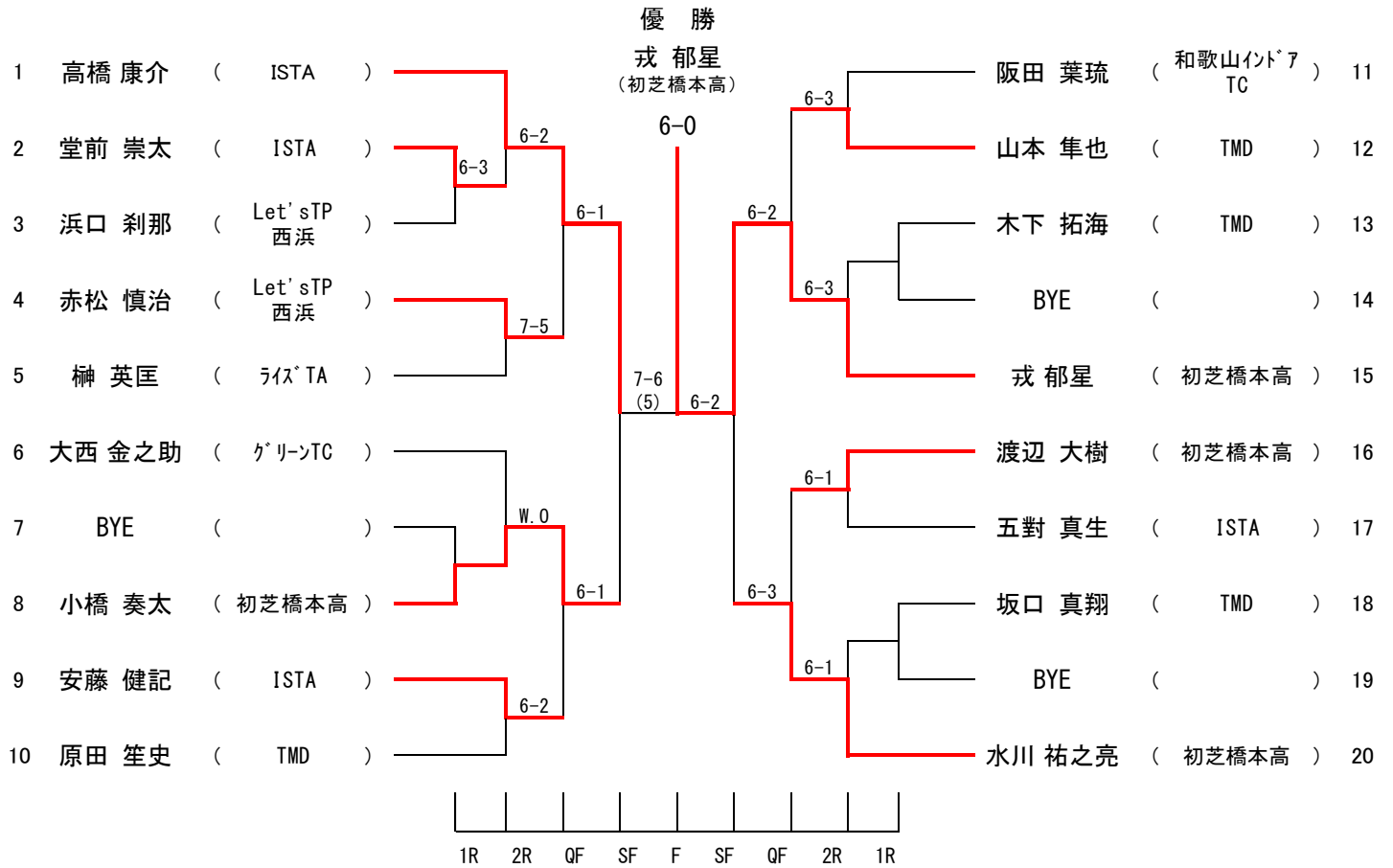

第28回海南省Y-Cup(柳川杯)ジュニア大会 男子17歳以下 予選リーグ1/2 実施日2019/9/8

時間9:00	選手名	クラブ名	①	②	③	勝一負	獲得ゲーム率	順位
A	① 神前 亮吾	桐蔭高		6-0	6-0	2-0		1
	② 本吉 波琉	貴志川高	0-6		3-6	0-2		3
	③ 寺下 太陽	海南高	6-3	0-6		1-1		2
時間9:00	選手名	クラブ名	①	②	③	勝一負	獲得ゲーム率	順位
B	① 中本 浩輔	初芝橋本高		6-1	6-0	2-0		1
	② 丹羽 柊太	海南高	1-6		5-7	0-2		3
	③ 前田 大	田辺高	0-6	7-5		1-1		2
時間9:00	選手名	クラブ名	①	②	③	勝一負	獲得ゲーム率	順位
C	① 小椋 森弘	近附和高		6-0	6-0	2-0		1
	② 日浦 優介	海南高	0-6		6-3	1-1		2
	③ 西川 太晟	開智高	0-6	3-6		0-2		3
時間9:00	選手名	クラブ名	①	②	③	勝一負	獲得ゲーム率	順位
D	① 橋本 真一	WATS		6-0	6-1	2-0		1
	② 辻 誉世	海南高	0-6		2-6	0-2		3
	③ 壺井 隆稜	開智高	1-6	6-2		1-1		2
時間9:00	選手名	クラブ名	①	②	③	勝一負	獲得ゲーム率	順位
E	① 藤井 勇太	和歌山インドアTC		0-6(W.O)	0-6(W.O)	0-2		3
	② 尾辻 陸	開智高	6-0(W.O)		4-6	1-1		2
	③ 山田 知弘	日高高	6-0(W.O)	6-4		2-0		1
時間9:00	選手名	クラブ名	①	②	③	勝一負	獲得ゲーム率	順位
F	① 西野 輝	近附和高		6-0	6-2	2-0		1
	② 前川 起輝	海南高	0-6		1-6	0-2		3
	③ 辻田 大登	開智高	2-6	6-1		1-1		2
時間10:30	選手名	クラブ名	①	②	③	勝一負	獲得ゲーム率	順位
G	① 山田 祥	WATS		6-0(W.O)	6-3	2-0		1
	② 尾崎 浩也	日高高	0-6(W.O)		0-6(W.O)	0-2		3
	③ 中西 陶悟	和歌山商業高	3-6	6-0(W.O)		1-1		2
時間10:30	選手名	クラブ名	①	②	③	勝一負	獲得ゲーム率	順位
H	① 吉崎 隆成	WATS		6-1	6-2	2-0		1
	② 安原 祐輔	近附和高	1-6		2-6	0-2		3
	③ 納谷 和真	和歌山商業高	2-6	6-2		1-1		2
時間10:30	選手名	クラブ名	①	②	③	勝一負	獲得ゲーム率	順位
I	① 小野寺 亜門	桐蔭高		6-1	6-4	2-0		1
	② 柏木 秀斗	日高高	1-6		2-6	0-2		3
	③ 九鬼 佑星	星林高	4-6	6-2		1-1		2
時間10:30	選手名	クラブ名	①	②	③	勝一負	獲得ゲーム率	順位
J	① 田端 祐太郎	ライス`TA		6-0	6-1	2-0		1
	② 島田 大輝	近附和高	0-6		0-6	0-2		3
	③ 久保田 修司	海南高	1-6	6-0		1-1		2
時間10:30	選手名	クラブ名	①	②	③	勝一負	獲得ゲーム率	順位
K	① 石原 亜鈴	開智高		6-1	6-1	2-0		1
	② 後藤 兼誠	海南高	1-6		1-6	0-2		3
	③ 根来 純平	近附和高	1-6	6-1		1-1		2
時間10:30	選手名	クラブ名	①	②	③	勝一負	獲得ゲーム率	順位
L	① 上山 舜斗	近附和高		6-0	6-0	2-0		1
	② 芝辻 健人	開智高	0-6		0-6	0-2		3
	③ 松上 魁志	海南高	0-6	6-0		1-1		2

第28回海南省Y-Cup(柳川杯)ジュニア大会 男子17歳以下 予選リーグ2/2 実施日2019/9/8

時間12:00	選手名	クラブ名	①	②	③	勝一負	獲得ゲーム率	順位
M	①	新宅 陽仁	開智高		6-0	6-0	2-0	1
	②	玉石 直也	ワカヤマTS	0-6		6-4	1-1	2
	③	岡崎 晴名	海南高	0-6	4-6		0-2	3
時間12:00	選手名	クラブ名	①	②	③	勝一負	獲得ゲーム率	順位
N	①	石田 啓人	近附和高		6-2	4-6	1-1	2
	②	楠見 慎海	日高高	2-6		1-6	0-2	3
	③	岡田 十和	開智高	6-4	6-1		2-0	1
時間12:00	選手名	クラブ名	①	②	③	勝一負	獲得ゲーム率	順位
O	①	勝井 悠斗	ワカヤマTS		6-0	6-2	2-0	1
	②	中大 堯	海南高	0-6		2-6	0-2	3
	③	築山 空冬	和歌山工業高	2-6	6-2		1-1	2
時間12:00	選手名	クラブ名	①	②	③	勝一負	獲得ゲーム率	順位
P	①	三橋 たい	WATS		6-0	6-1	2-0	1
	②	折口 凌太	開智高	0-6		6-3	1-1	2
	③	濱崎 大翔	ワカヤマTS	1-6	3-6		0-2	3
時間12:00	選手名	クラブ名	①	②	③	勝一負	獲得ゲーム率	順位
Q	①	奥 拓士	開智高		6-0	6-1	2-0	1
	②	濱田 紳之介	日高高	0-6		5-7	0-2	3
	③	太田 昂昌	和歌山商業高	1-6	7-5		1-1	2
時間12:00	選手名	クラブ名	①	②	③	勝一負	獲得ゲーム率	順位
R	①	東 真太郎	和歌山商業高		6-2	6-0(W.O)	2-0	1
	②	正木 智之	海南高	2-6		6-0(W.O)	1-1	2
	③	太田 怜	日高高	0-6(W.O)	0-6(W.O)		0-2	3
時間13:30	選手名	クラブ名	①	②	③	勝一負	獲得ゲーム率	順位
S	①	脇阪 颯	近附和高		6-1	6-1	2-0	1
	②	石川 知貴	日高高	1-6		0-6	0-2	3
	③	小倉 志穂	星林高	1-6	6-0		1-1	2
時間13:30	選手名	クラブ名	①	②	③	勝一負	獲得ゲーム率	順位
T	①	木下 浩輔	開智高		6-1	6-3	2-0	1
	②	篠原 裕幸	近附和高	1-6		2-6	0-2	3
	③	湯峯 光亮	日高高	3-6	6-2		1-1	2
時間13:30	選手名	クラブ名	①	②	③	勝一負	獲得ゲーム率	順位
U	①	森 佑太	開智高		6-1	7-6(5)	2-0	1
	②	栗生 和馬	海南高	1-6		0-6	0-2	3
	③	武田 憲明	グリーンTC	6-7(5)	6-0		1-1	2
時間13:30	選手名	クラブ名	①	②	③	勝一負	獲得ゲーム率	順位
V	①	池端 昂暉	海南高		6-2	7-5	2-0	1
	②	田中 佑介	星林高	2-6		2-6	0-2	3
	③	辻 直紀	ライスTA	5-7	6-2		1-1	2
時間13:30	選手名	クラブ名	①	②	③	勝一負	獲得ゲーム率	順位
W	①	蔵屋 歩夢	和歌山工業高		6-1	2-6	1-1	2
	②	岩橋 悠太	海南高	1-6		0-6	0-2	3
	③	石田 将貴	開智高	6-2	6-0		2-0	1
時間13:30	選手名	クラブ名	①	②	③	勝一負	獲得ゲーム率	順位
X	①	津崎 航平	初芝橋本高		6-1	6-1	2-0	1
	②	新谷 晃志朗	海南高	1-6		4-6	0-2	3
	③	田中 俊輔	近附和高	1-6	6-4		1-1	2

第28回海南省Y-Cup(柳川杯)ジュニア大会 男子17歳以下 本戦トーナメント

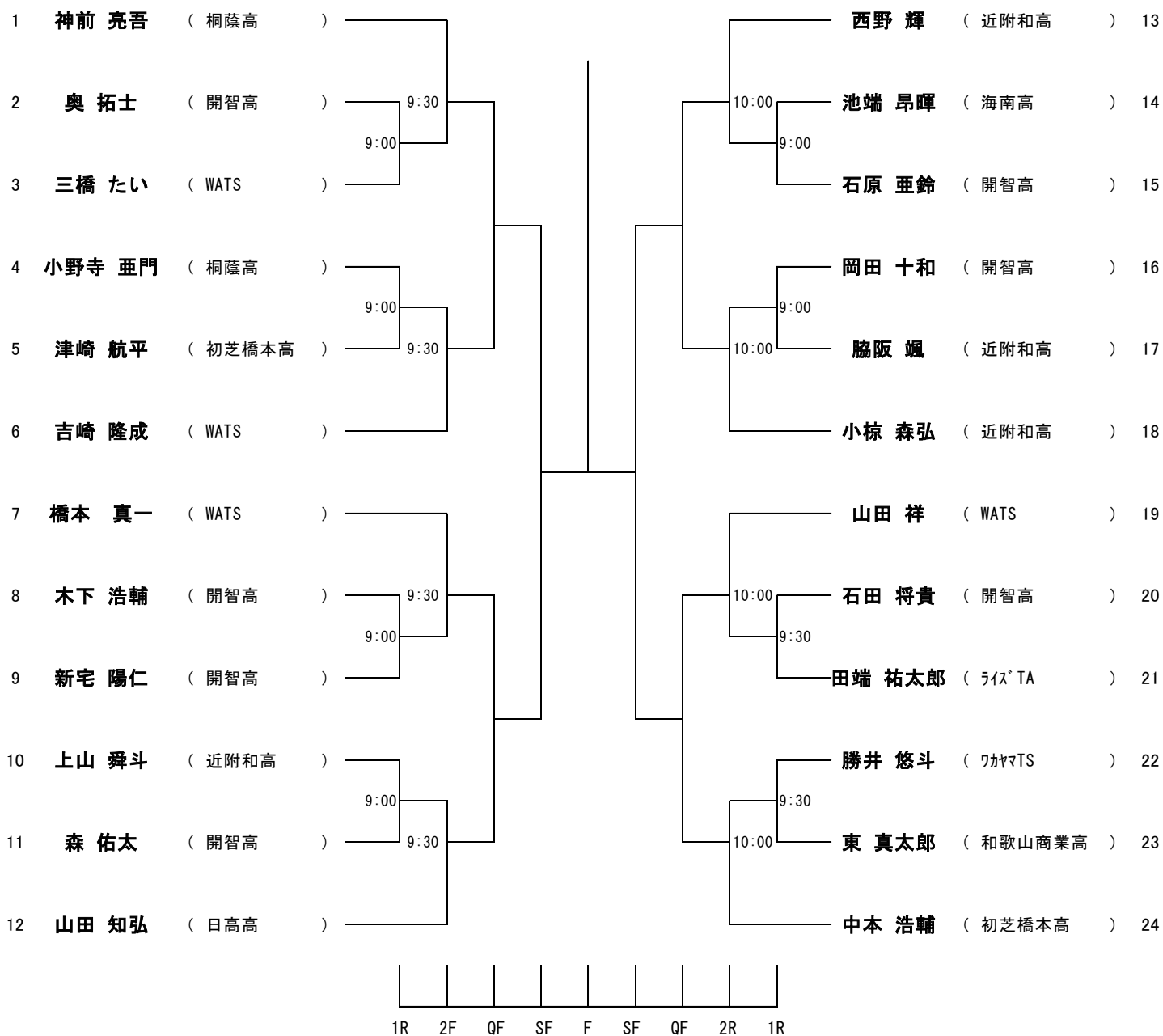

第28回海南省Y-Cup (柳川杯)ジュニア大会 女子9歳以下 本戦トーナメント

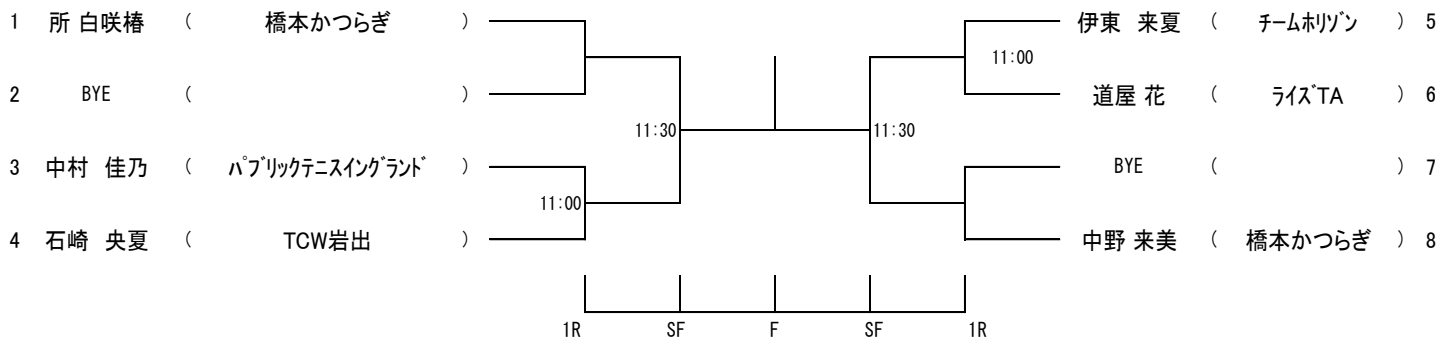

第28回海南省Y-Cup (柳川杯)ジュニア大会 女子9歳以下 コンソレ

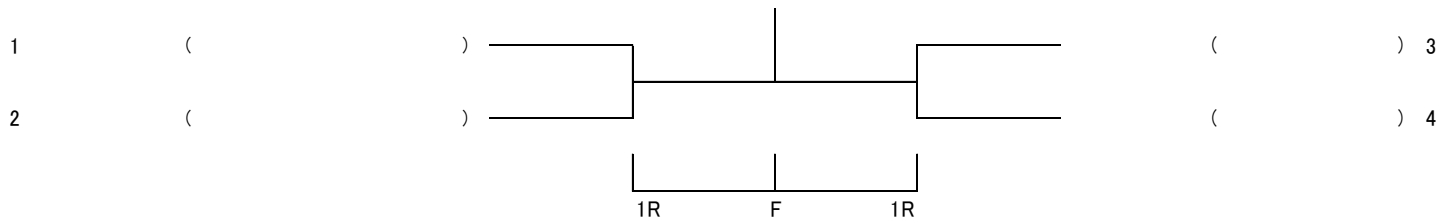

第28回海南省Y-Cup (柳川杯)ジュニア大会 女子11歳以下 本戦トーナメント (リドロー)

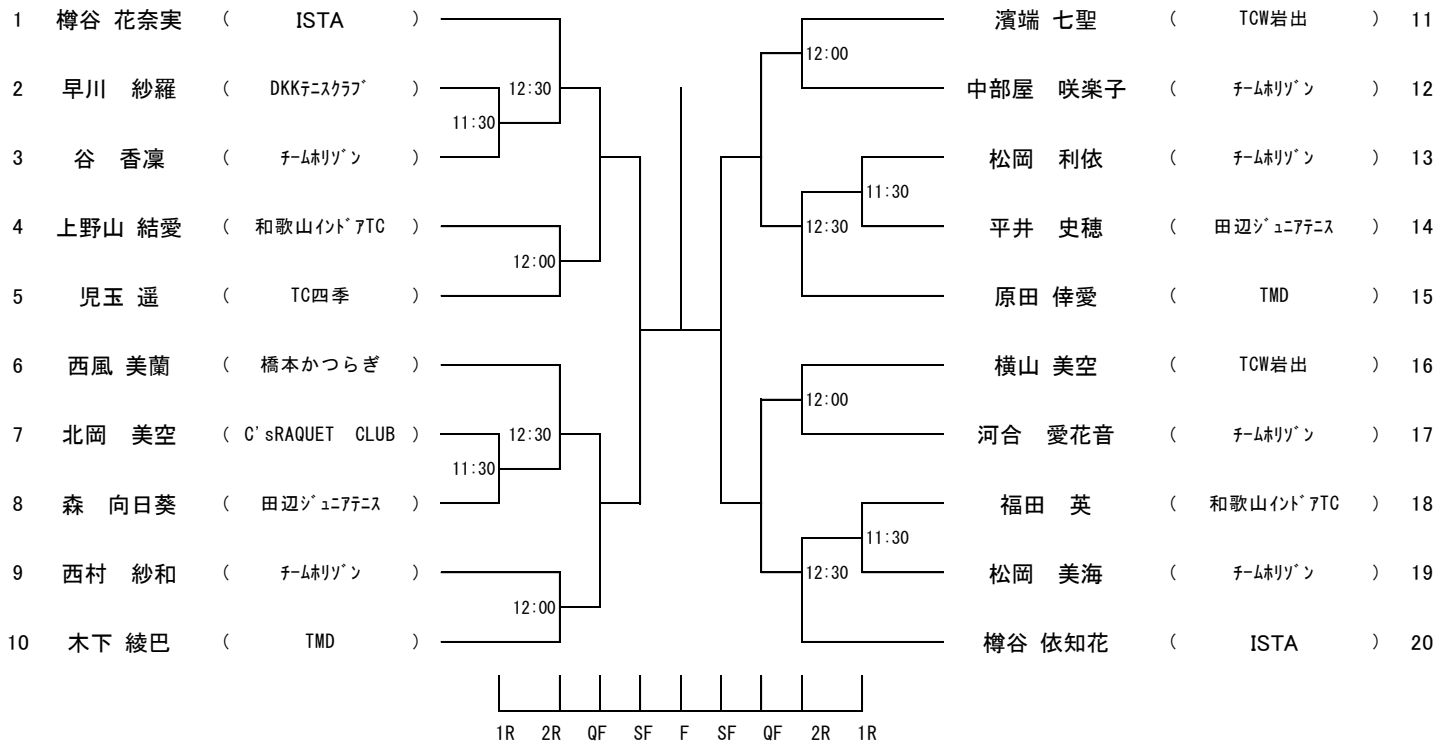

第28回海南省Y-Cup (柳川杯)ジュニア大会 女子11歳以下 コンソレ

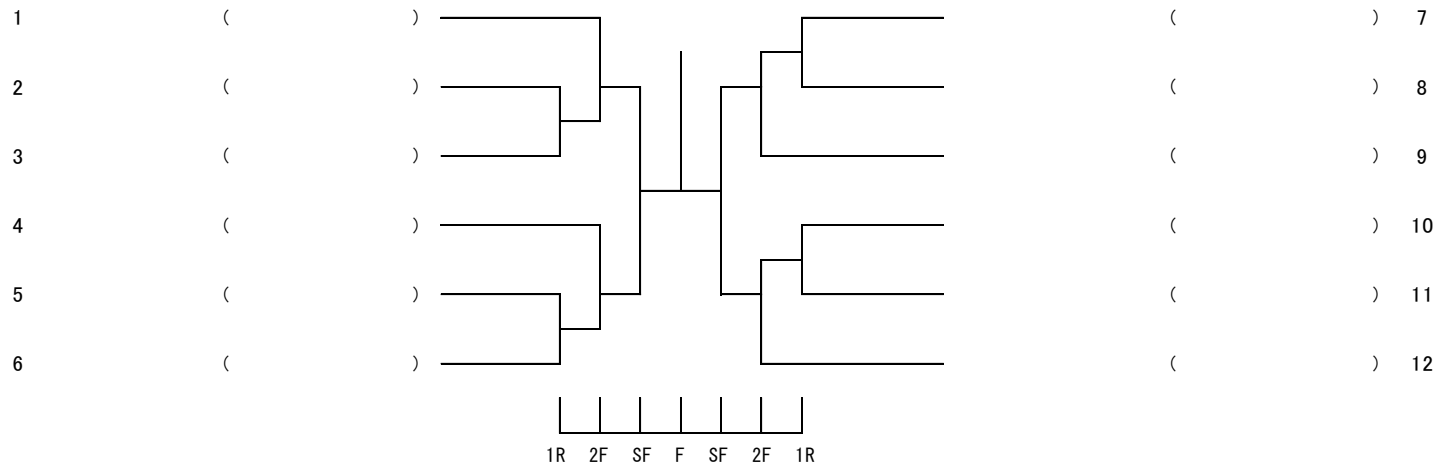

第28回海南省Y-Cup (柳川杯) ジュニア大会 女子13歳以下 本戦トーナメント

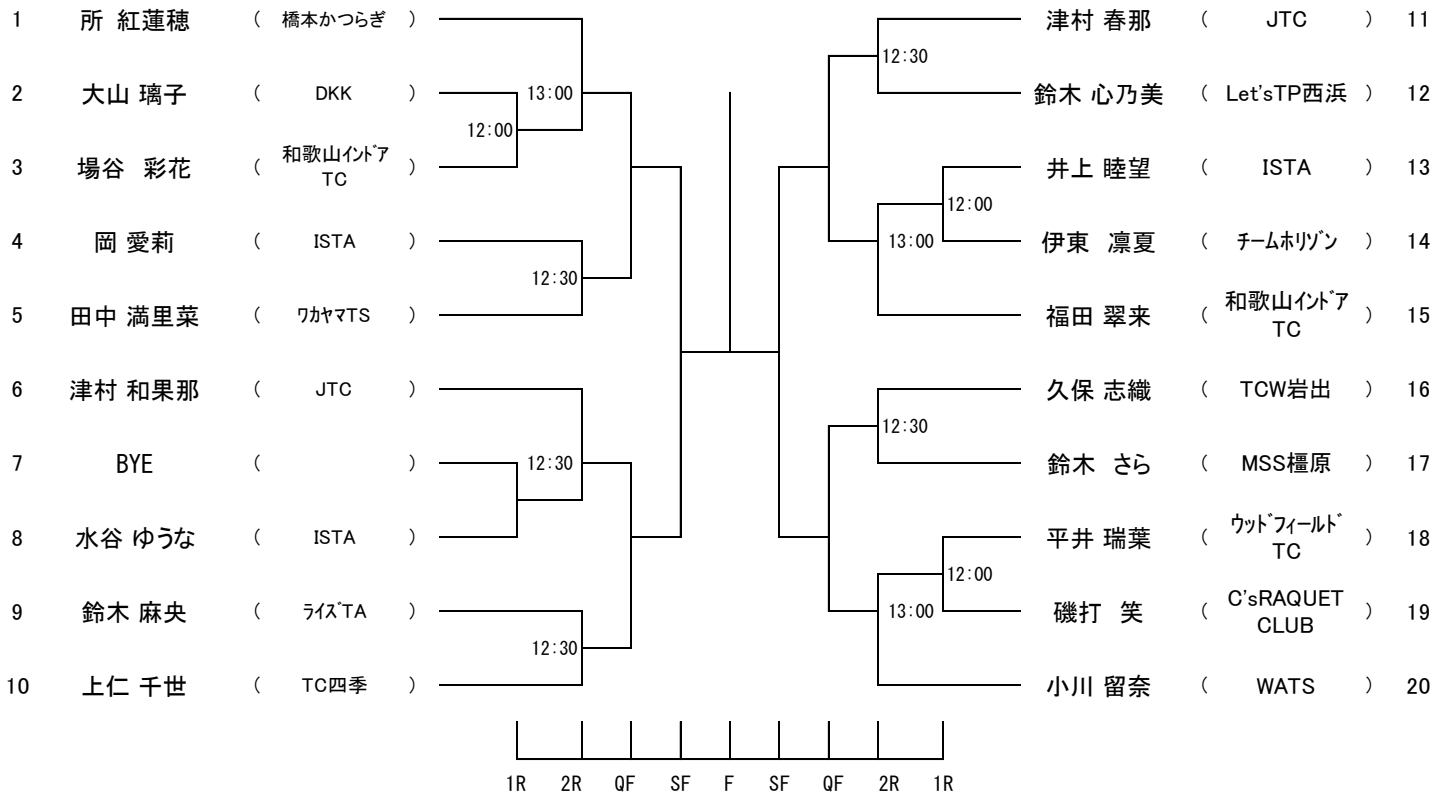

第28回海南省Y-Cup (柳川杯) ジュニア大会 女子13歳以下 コンソレ

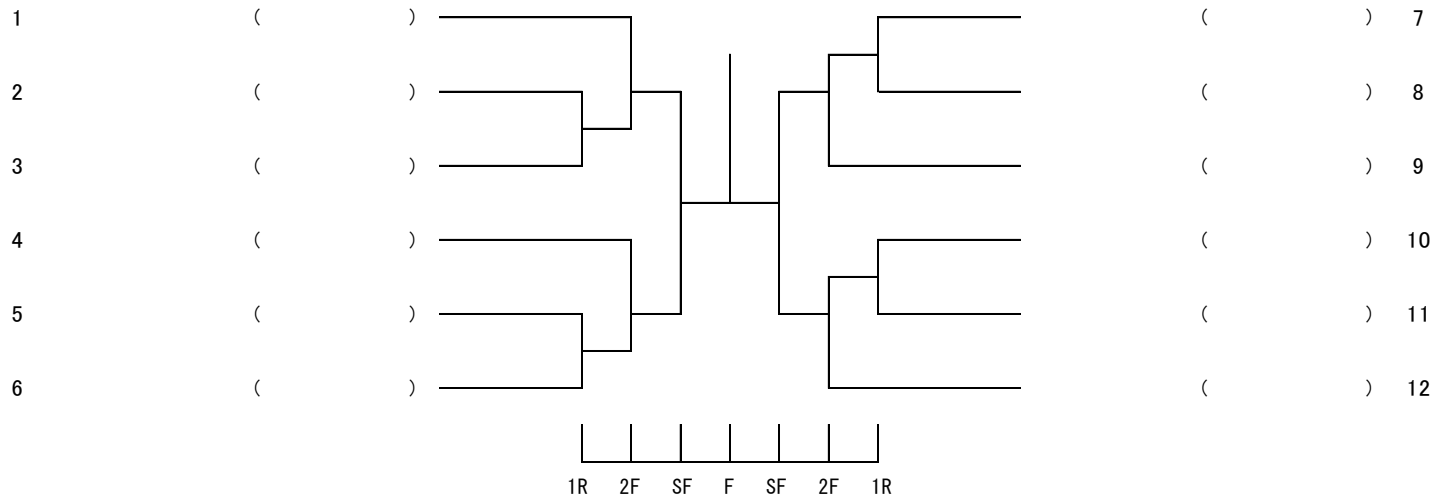

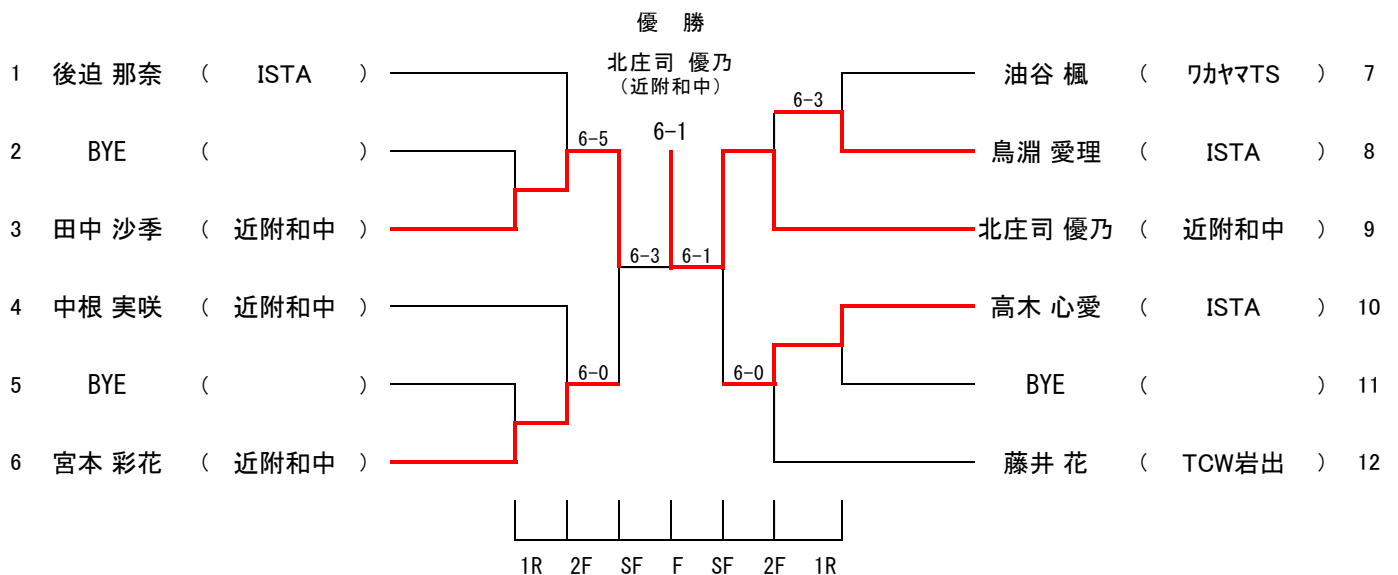
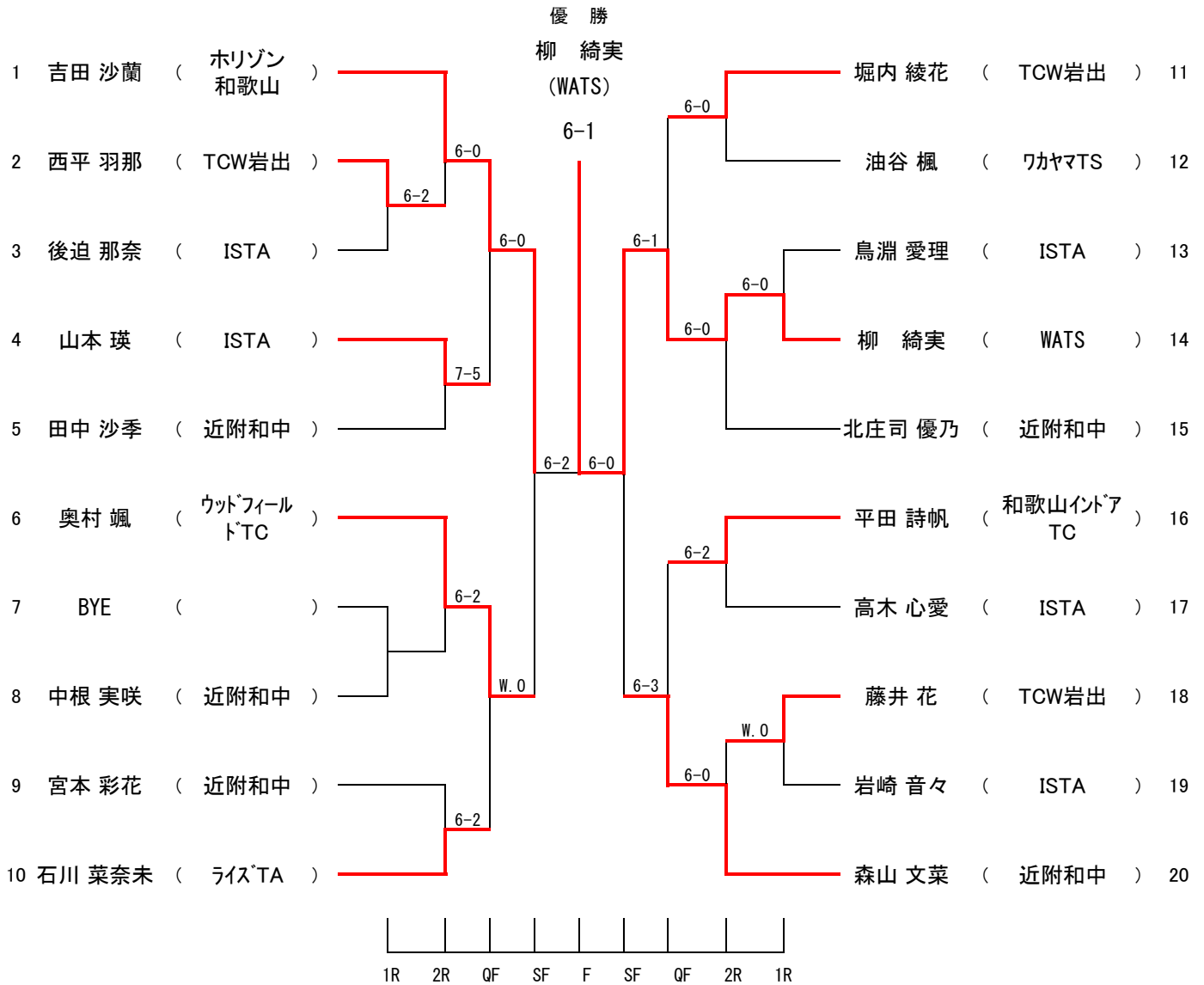

第28回海南省Y-Cup(柳川杯)ジュニア大会 女子17歳以下予選リーグ(リドロー) 1/2

時間9:00	選手名	クラブ名	①	②	③	勝一負	獲得ゲーム率	順位
A	① 鶴田 愛佳	開智高	/					
	② 西山 恵伊	近附和高						
	③ 龍神 広菜	田辺高						
時間9:00	選手名	クラブ名	①	②	③	勝一負	獲得ゲーム率	順位
B	① 高岸 優希	桐蔭高	/					
	② 谷口 渚彩	開智高						
	③ 温井 杏海	海南高						
時間9:00	選手名	クラブ名	①	②	③	勝一負	獲得ゲーム率	順位
C	① 高橋 萌々	開智高	/					
	② 南 実空	田辺高						
	③ 田嶋 優衣	桐蔭高						
時間9:00	選手名	クラブ名	①	②	③	勝一負	獲得ゲーム率	順位
D	① 宮本 萌	和歌山商業高	/					
	② 富上 莉央	海南高						
	③ 中野 愛花	日高高						
時間9:00	選手名	クラブ名	①	②	③	勝一負	獲得ゲーム率	順位
E	① 谷口 美月	近附和高	/					
	② 中嶋 風歌	向陽高						
	③ 中圖 仁南	田辺高						
時間9:00	選手名	クラブ名	①	②	③	勝一負	獲得ゲーム率	順位
F	① 橘 葵	近附和高	/					
	② 郡 杏樹	星林高						
	③ 川島 梨嵯	日高高						
時間10:30	選手名	クラブ名	①	②	③	勝一負	獲得ゲーム率	順位
G	① 加納 楓花	開智高	/					
	② 土井 萌愛	田辺高						
	③ 赤松 優	桐蔭高						
時間10:30	選手名	クラブ名	①	②	③	勝一負	獲得ゲーム率	順位
H	① 浅間 優月	星林高	/					
	② 矢田 梓紗	貴志川高						
	③ 大桑 美羽	海南高						
時間10:30	選手名	クラブ名	①	②	③	勝一負	獲得ゲーム率	順位
I	① 米澤 衿花	開智高	/					
	② 谷口 絢音	向陽高						
	③ 井上 舞	海南高						
時間10:30	選手名	クラブ名	①	②	③	勝一負	獲得ゲーム率	順位
J	① 松尾 美那	和歌山商業高	/					
	② 松下 真依	星林高						
	③ 折口 心音	海南高						
時間10:30	選手名	クラブ名	①	②	③	勝一負	獲得ゲーム率	順位
K	① 鈴木 夢唯	ライスTA	/					
	② 上山 実莉	海南高						
	③ 数見 野乃	向陽高						
時間10:30	選手名	クラブ名	①	②	③	勝一負	獲得ゲーム率	順位
L	① 松岡 花菜	近附和高	/					
	② 原 多香美	田辺高						
	③ 山崎 玲奈	海南高						

第28回海南省Y-Cup(柳川杯)ジュニア大会 女子17歳以下予選リーグ(リドロー) 2/2

時間12:00	選手名	クラブ名	①	②	③	勝一負	獲得ゲーム率	順位
M	① 森 一葉	田辺高	/					
	② 吉田 望恵	海南高						
	③ 繁本 紅音	近附和高						
時間12:00	選手名	クラブ名	①	②	③	勝一負	獲得ゲーム率	順位
N	① 河合 愛由	海南高	/					
	② 濱口 るな	田辺高						
	③ 巽 那月	桐蔭高						
時間12:00	選手名	クラブ名	①	②	③	勝一負	獲得ゲーム率	順位
O	① 家高 怜花	田辺高	/					
	② 南 優月	海南高						
	③ 長田 真帆	桐蔭高						
時間12:00	選手名	クラブ名	①	②	③	勝一負	獲得ゲーム率	順位
P	① 門 愛純	TCW岩出	/					
	② 中西 純怜	海南高						
	③ 飯島 有希	近附和高						
時間12:00	選手名	クラブ名	①	②	③	勝一負	獲得ゲーム率	順位
Q	① 前田 桃子	近附和高	/					
	② 天野 桃花	田辺高						
	③ 東 唯菜	海南高						
時間12:00	選手名	クラブ名	①	②	③	勝一負	獲得ゲーム率	順位
R	① 朝間 結梨	田辺高	/					
	② 浅野 一華	海南高						
	③ 奥野 日菜	近附和高						
時間13:30	選手名	クラブ名	①	②	③	勝一負	獲得ゲーム率	順位
S	① 石田 千裕	桐蔭高	/					
	② 久畑 香奈	田辺高						
	③ 石尾 花音	海南高						
時間13:30	選手名	クラブ名	①	②	③	勝一負	獲得ゲーム率	順位
T	① 井上 詩菜	海南高	/					
	② 高橋 優心	田辺高						
	③ 野村 彩果	近附和高						
時間13:30	選手名	クラブ名	①	②	③	勝一負	獲得ゲーム率	順位
U	① 浦 芹穂	向陽高	/					
	② 寺下 実久	海南高						
	③ 中谷 文香	桐蔭高						
時間13:30	選手名	クラブ名	①	②	③	勝一負	獲得ゲーム率	順位
V	① 澤村 実侑	和歌山商業高	/					
	② 苑田 絵里加	田辺高						
	③ 川本 愛子	近附和高						
時間13:30	選手名	クラブ名	①	②	③	勝一負	獲得ゲーム率	順位
W	① 山本 有美恵	近附和高	/					
	② 東山 凜香	海南高						
	③ 立石 真唯	田辺高						

第28回海南市Y-Cup(柳川杯)ジュニア大会 女子17歳以下 本戦トーナメント

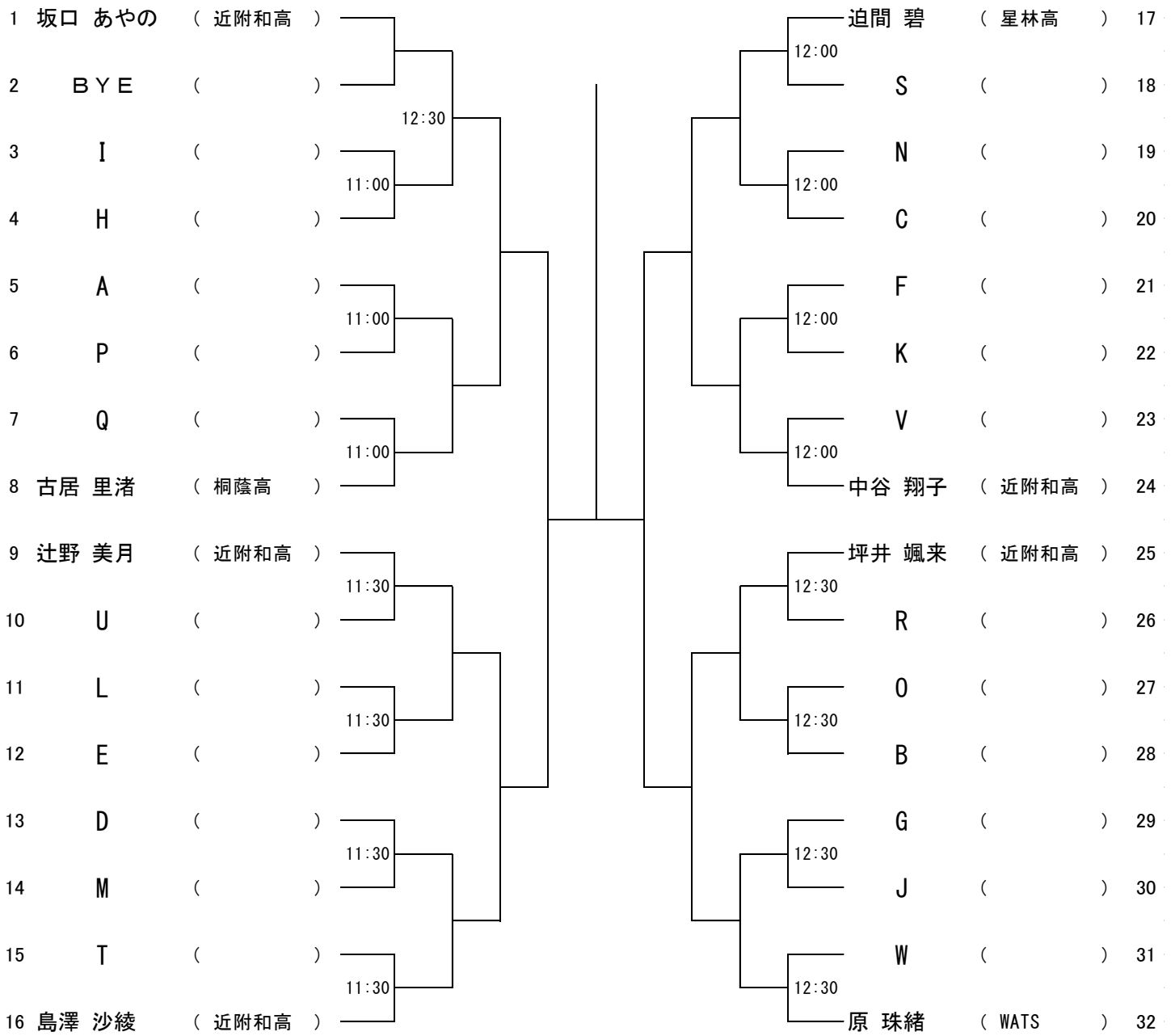

1R 2R QF SF F SF QF 2R 1R